



ПЕТЕРБУРГСКАЯ ФАБРИКА ДВЕРЕЙ



www.velldoris.net





СОДЕРЖАНИЕ

CONTENTS

О КОМПАНИИ 2	СПЕЦИАЛЬНЫЕ ДВЕРИ SMART 66
ABOUT COMPANY	SPECIAL DOORS SMART
СЕРИИ МЕЖКОМНАТНЫХ ДВЕРЕЙ	ПРОТИВОПОЖАРНЫЕ ДВЕРИ 68
SERIES OF INTERIOR DOORS	FIRE-RATED/ACOUSTIC DOORS
ALTO 4	СИСТЕМЫ ОТКРЫВАНИЯ 72
VILLA 16	OPENING SYSTEM
FLY 20	ПОГОНАЖНЫЕ ИЗДЕЛИЯ 74
PREMIER 22	MOLDED PRODUCTS
XLINE 28	ТЕХНИЧЕСКАЯ ИНФОРМАЦИЯ 75
NEXT 32	TECHNICAL INFORMATIONS
DUPLEX 34	ДЕКОРАТИВНЫЕ ПОГОНАЖНЫЕ ИЗДЕЛИЯ 76
LINEA 36	DECORATIVE MOLDED PRODUCTS
TREND 38	ОФОРМЛЕНИЕ ДВЕРНОГО ПРОЕМА 77
UNICA 40	DESIGN OF THE DOORWAY
CITY 42	ПОКРЫТИЯ 79
LOFT 44	COATING
SCANDI 46	СТЕКЛА 84
SCANDI NEO 50	GLASSES
LEDO 52	КОНСТРУКТИВ 85
TECHNO 54	CONSTRUCTION
TECHNO BLACK DUO 58	
INVISIBLE 60	
SMART 62	

О КОМПАНИИ

ABOUT COMPANY

О Фабрике

История Петербургской фабрики дверей Velldoris началась в 2001 году с небольшого производства дверей по индивидуальным заказам.

Постоянное развитие технической базы и поиск новых идей, профессиональный рост коллектива и востребованность нашей продукции на рынке позволили нам с 2013 года многократно увеличить масштаб деятельности. Была проведена глубокая модернизация оборудования, открыты новые производственные цеха и логистические комплексы, качественно пополнены кадровые ресурсы.

Современная компания Velldoris – это крупный производственный холдинг, занимающий достойное место в ТОП-5 ведущих дверных фабрик России.

Ежемесячно выпускается более 100 000 дверных блоков.

В структуру предприятия входят две крупные площадки в разных районах Ленинградской области и производственная площадка в Новосибирске.

Для хранения и распределения готовой продукции в Ленобласти построен Логистический центр.

О Продукции

При создании новых серий дверей и дверных систем Velldoris учитываются потребности реальных покупателей и последние интерьерные тренды.

Особое внимание уделяется качеству используемых материалов. Применяемые в производстве дверей декоративные покрытия ведущих европейских производителей позволяют не только сделать продукцию экологически безопасной, практичной и долговечной, но и предложить покупателям максимально широкий выбор цветовых решений и видов отделки.

Сегодня ассортимент дверей Velldoris включает более 100 моделей в различных стилях, от классических до современных дизайнерских решений.

Все выпускаемые двери имеют необходимые сертификаты, подтверждающие их полное соответствие действующим требованиям ГОСТ.



Our Factory

The story of Velldoris, a St. Petersburg interior doors manufacturer, started in 2001 as a small-scale company that produced custom doors. Due to continuous technical development, new ideas, professional growth and our products being in demand on the market, we have scaled up our business since 2013. We have profoundly modernized our equipment, branched out new production workshops and logistics complexes, and improved our human resources according to highest standards.

The today's Velldoris is a major manufacturing group that has made it to the TOP 5 Russian manufactures of interior doors. We produce more than 100,000 doors every month.

The Company has two major production sites located in different districts of Leningrad Oblast, and a production site in Novosibirsk. We also built a Logistics Center in Leningrad Oblast for storage and distribution purposes.

Our Products

We take into account both individual needs of our customers and the latest interior design trends while creating new collections of Velldoris doors and door systems.

We pay special attention to quality of the raw materials. We use decorative coatings by leading European manufacturers not only to make sure our products meet environmental safety standards, are easily utilized and durable, but also to offer our customers the widest range of colors and finish types.

The Velldoris range of doors currently includes more than 100 models in various styles, from classic design solutions to the trendiest ones.

All manufactured doors have been certified to comply with the current GOST requirements.

О Партнерах

Продукция фабрики Velldoris представлена во всех регионах России, а также в странах Ближнего зарубежья.

Нашими партнерами являются ведущие DIY-ритейлеры: LEROY MERLIN, СТД Петрович, Максидом, OBI, Castorama.

Мы активно сотрудничаем с крупными девелоперами и федеральными застройщиками:

SetlGroup; Группа ЛСП; Seven Suns Development; ПИК; ГК КВС; ГК «Арсенал-Недвижимость»; Группа «Эталон ЛенСпецСМУ».

О Филиалах и Дилерах

Структурное подразделение «ДвериХолл» включает в себя 10 торговых филиалов фабрики Velldoris, расположенных в ключевых регионах России, а именно:

в Москве, Санкт-Петербурге, Краснодаре, Самаре, Симферополе, Ростове, Екатеринбурге, Новосибирске, Красноярске, Владивостоке.

А также фабрика имеет представительство в республике Беларусь (г. Минск).

Все филиалы обладают широкой товарной матрицей и обеспечивают бесперебойные поставки продукции фабрики нашим региональным дилерам.

Дилерская сеть охватывает практически все крупные и средние субъекты РФ, а также Казахстан, Киргизию, Узбекистан, Таджикистан, Азербайджан, Армению, Молдову, Литву, Латвию, Эстонию, Египет и Израиль.

DIY



Our Partners

Velldoris products are represented throughout Russia, as well as in the neighboring countries. Our partners are leading DIY retailers. Among them are LEROY MERLIN, STD Petrovich, Maksidom, OBI, and Castorama.

We actively cooperate with major real estate developers and federal developers, including SetlGroup, LSR Group, Seven Suns Development, PIK, KVS Group, Arsenal Real Estate Group, and Etalon LenSpecSMU Group.

Our Branches and Distributors

The Company's structural unit DveriHall includes 10 sales branches of Velldoris located in the key regions of Russia, namely in Moscow, St. Petersburg, Krasnodar, Samara, Simferopol, Rostov-on-Don, Yekaterinburg, Novosibirsk, Krasnoyarsk, and Vladivostok.

Besides, our Factory has a representative office in Belarus (Minsk). All our branches offer a wide product range and do their best to make sure the supply of products to our local distributors stays uninterrupted. The Company's distribution network covers almost all major and mid-level regions of Russia, and Kazakhstan, Kyrgyzstan, Uzbekistan, Tajikistan, Azerbaijan, Armenia, Moldova, Lithuania, Latvia, Estonia, Egypt and Israel.

ALTO



Полотно в интерьере в покрытии «Белый Эмалит», стекло Ромб Светлый Мателюкс, наличник фигурный Волна
Product photos and arrangement decor: «Белый Enamel White», Glass Matelux Rombus Light, Decorative architrave



Преимущества серии / Advantages of the series

-  устойчивость к истиранию
abrasion resistance
-  устойчивость к УФ
resistance to UV
-  экологичное покрытие,
не содержит вредных компонентов
eco-friendly coating, does not
contain harmful components
-  сборно-разборная конструкция,
можно заменить поврежденный элемент
collapsible construction,
you can replace a damaged item

ВАРИАНТЫ ПОКРЫТИЯ / AVAILABLE DECOR

ЭКОШПОН / ECO VENEER



Орех Золотой
Gold Walnut



Ясень Японский
Japanese Ash



Орех Каштан
Chestnut

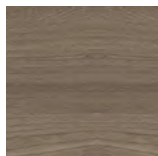

Ильм Европейский
European Elm

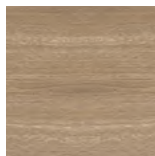

Дуб Европейский
European Oak

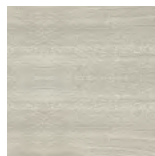

Дуб Дымчатый
Smoky Oak

ЭМАЛИТ / EMALIT



Белый
Emalit White



Серый
Emalit Grey



Ваниль
Emalit Vanilla

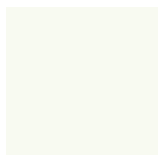

Молочный
Emalit Milk

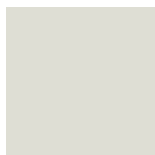

Светло-серый
Emalit Grey Light



Темно-серый
Emalit Grey Dark

ВАРИАНТЫ ОСТЕКЛЕНИЯ / AVAILABLE GLASSES



Стекло Мателюкс
Glass
Matelux



Стекло Ромб
Светлый
Glass Rombus Light



Стекло Ромб
Бронза
Glass Rombus Bronze

КОНСТРУКТИВ И ОПИСАНИЕ / CONSTRUCTION



- ① Конструктив: Сборное полотно, Прямоугольная царга. Объемная филенка
Construction: Modular door, volumetric panel
- ② Заполнение: Комбинация ДСП, МДФ и ХДФ
Internal filling: Combination of chipboard, MDF, HDF
- ③ Материал филенок: МДФ
Filling element: MDF BOARD
- ④ Вставки: стекло / глухие из МДФ, сочетание декоративной узкой багетной и широкой объемной филенок
Filling element: panels or glass depending on the model

Особенности: Бескромочная технология - укатка стоевых и поперечных декоративным покрытием на 360°
Features: side edge and upper edge are foiled

Ширина стоевой царги 115 мм
Vertical element width 115 mm

Стандартные размеры: 600/700/800/900x2000 мм
Standart sizes of door leaf: 600/700/800/900x2000 mm

Толщина полотна: 40 мм
Door thickness: 40 mm

ЭЛЕМЕНТЫ / ELEMENTS

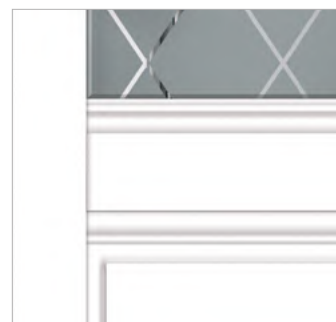

Системы открывания, доступные для серии / Opening systems available for the series

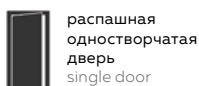

распашная
одностворчатая
дверь
single door



распашная
двухстворчатая
дверь
double door

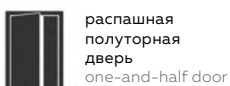

распашная
полуторная
дверь
one-and-half door

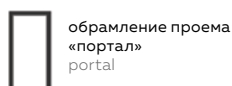

обрамление проема
«портал»
portal



раздвижная
дверь
on-wall sliding
system

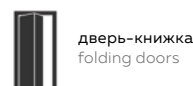

дверь-книжка
folding doors

ALTO



Полотно в интерьере в покрытии «Белый Эмалит», стекло Грани Мателюкс
Product photos and arrangement decor: «Белый Enamel White», Glass Matelux Faces



Преимущества серии / Advantages of the series

-  устойчивость к истиранию
abrasion resistance
-  устойчивость к УФ
resistance to UV
-  экологичное покрытие,
не содержит вредных компонентов
eco-friendly coating, does not
contain harmful components
-  сборно-разборная конструкция,
можно заменить поврежденный элемент
collapsible construction,
you can replace a damaged item

ВАРИАНТЫ ПОКРЫТИЯ / AVAILABLE DECOR

ЭМАЛИТ / EMALIT

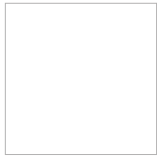

Белый
Emalit White



Серый
Emalit Grey



Ваниль
Emalit Vanilla

ВАРИАНТЫ ОСТЕКЛЕНИЯ / AVAILABLE GLASSES



Стекло Ромб
Светлый
Glass Rombus Light



Стекло
Грани Мателюкс
Glass Matelux Faces



Стекло
Грани 2 Мателюкс
Glass Matelux Faces

КОНСТРУКТИВ И ОПИСАНИЕ / CONSTRUCTION

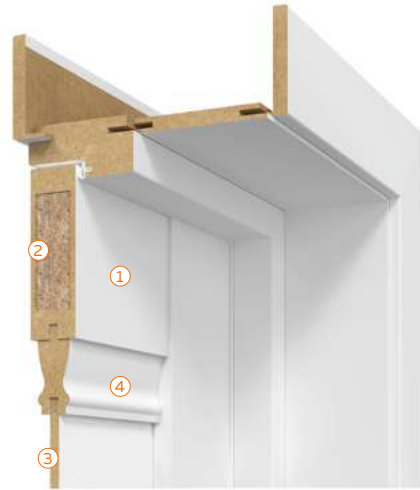

- ① Конструктив: Сборное полотно, Прямоугольная царга.
Объемная филенка
Construction: Modular door, volumetric panel
- ② Заполнение: Комбинация ДСП, МДФ и ХДФ
Internal filling: Combination of chipboard, MDF, HDF
- ③ Материал филенок: МДФ
Filling element: MDF BOARD
- ④ Вставки: стекло / глухие из МДФ, сочетание декоративной узкой багетной и широкой объемной филенок
Filling element: panels or glass depending on the model

Особенности: Бескромочная технология - укатка стоевых и поперечных декоративным покрытием на 360°
Features: side edge and upper edge are foiled

Ширина стоевой царги 115 мм
Vertical element width 115 mm

Стандартные размеры: 600/700/800/900x2000 мм
Standart sizes of door leaf: 600/700/800/900x2000 mm

Толщина полотна: 40 мм
Door thickness: 40 mm

ЭЛЕМЕНТЫ / ELEMENTS

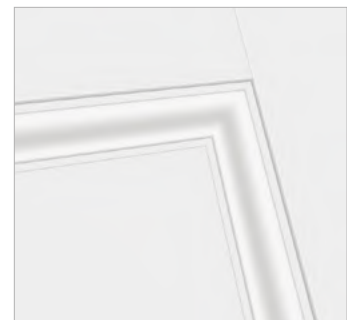
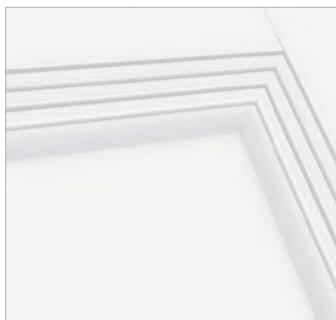

Системы открывания, доступные для серии / Opening systems available for the series

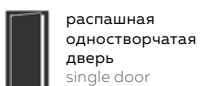

распашная
одностворчатая
дверь
single door



распашная
двустворчатая
дверь
double door



распашная
полусторчатая
дверь
one-and-half door



обрамление проема
«портал»
portal



раздвижная
дверь
«портал»
on-wall sliding
system



дверь-книжка
folding doors

ALTO



Полотно в интерьере в покрытии «Белый Эмалит», стекло Мателюкс
Product photos and arrangement decor: «Белый Enamel White», Glass Matelux



Преимущества серии / Advantages of the series



устойчивость к истиранию
abrasion resistance



устойчивость к УФ
resistance to UV



экологичное покрытие,
не содержит вредных компонентов
eco-friendly coating, does not
contain harmful components



сборно-разборная конструкция,
можно заменить поврежденный элемент
collapsible construction,
you can replace a damaged item

ВАРИАНТЫ ПОКРЫТИЯ / AVAILABLE DECOR

ЭМАЛИТ / EMALIT



Белый
Emalit White



Серый
Emalit Grey



Ваниль
Emalit Vanilla

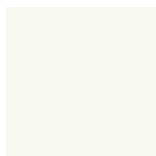

Молочный
Emalit Milk

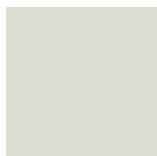

Светло-серый
Emalit Grey Light



Темно-серый
Emalit Grey Dark

ВАРИАНТЫ ОСТЕКЛЕНИЯ / AVAILABLE GLASSES



Стекло Мателюкс
Glass
Matelux



Стекло Ромб
Светлый
Glass Rombus Light

КОНСТРУКТИВ И ОПИСАНИЕ / CONSTRUCTION

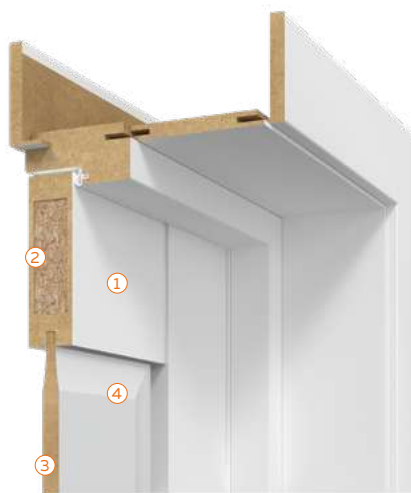

- ① Конструктив: Сборное полотно, Прямоугольная царга.
Объемная филенка
Construction: Modular door, volumetric panel
- ② Заполнение: Комбинация ДСП, МДФ и ХДФ
Internal filling: Combination of chipboard, MDF, HDF
- ③ Материал филенок: МДФ
Filling element: MDF BOARD
- ④ Вставки: стекло / глухие из МДФ / сочетание декоративной узкой багетной и накладного штапика
Filling element: panels or glass depending on the model

Особенности: Бескромочная технология - укатка стоевых и поперечных декоративным покрытием на 360°
Features: side edge and upper edge are foiled

Ширина стоевой царги 115 мм
Vertical element width 115 mm

Стандартные размеры: 600/700/800/900x2000 мм
Standart sizes of door leaf: 600/700/800/900x2000 mm

Толщина полотна: 40 мм
Door thickness: 40 mm

ЭЛЕМЕНТЫ / ELEMENTS

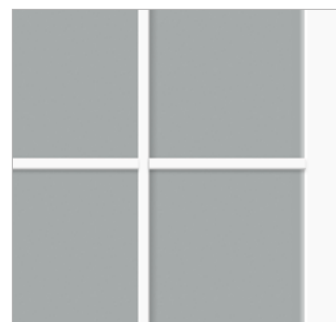
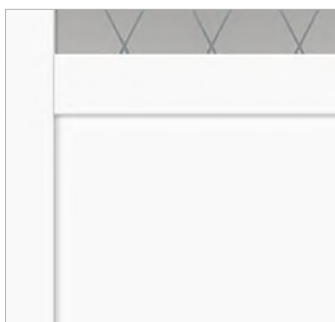
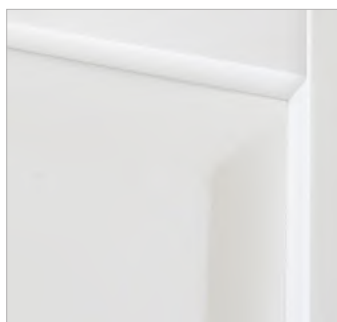

Системы открывания, доступные для серии / Opening systems available for the series

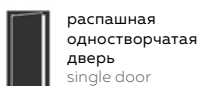

распашная
одностворчатая
дверь
single door

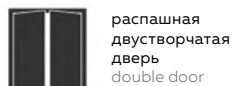

распашная
двустворчатая
дверь
double door

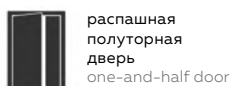

распашная
полуторная
дверь
one-and-half door

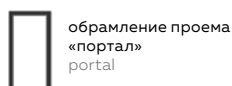

обрамление проема
«портал»
portal



раздвижная
дверь
«портал»
on-wall sliding
system

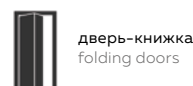

дверь-книжка
folding doors

ALTO



Полотно в интерьере в покрытии «Ясень Капучино Структурный», стекло Кристал Серебро, наличник фигурный Волна
 Product photos and arrangement decor: «Ash Cappuccino SoftTouch», Glass Crystal silver, Decorative architrave

ALTO 6 ГЛУХОЕ / BLANK



ALTO 6 СО СТЕКЛОМ / WITH GLASS



ALTO 7 ГЛУХОЕ / BLANK



ALTO 7 СО СТЕКЛОМ / WITH GLASS



Преимущества серии / Advantages of the series



устойчивость к истиранию
 abrasion resistance



устойчивость к УФ
 resistance to UV



экологичное покрытие,
 не содержит вредных компонентов
 eco-friendly coating, does not
 contain harmful components



сборно-разборная конструкция,
 можно заменить поврежденный элемент
 collapsible construction,
 you can replace a damaged item

ВАРИАНТЫ ПОКРЫТИЯ / AVAILABLE DECOR

SOFT TOUCH



Ясень Белый
Структурный
Ash White
SoftTouch



Ясень Грей
Структурный
Ash Grey
SoftTouch



Ясень Графит
Структурный Ash
Graphite SoftTouch



Ясень Капучино
Структурный
Ash Cappuccino
SoftTouch

Сочетания с молдингом

(соединительным х-образным элементом):

Ясень белый структурный/ясень капучино структурный/ясень графит структурный – молдинг ГРЕЙ,
Ясень грей структурный – молдинг КАПУЧИНО.

Connecting X-element combinations:

Ash White/Ash Cappuccino/Ash Graphite – element in Ash Grey;
Ash Grey – element in Ash Cappuccino

ВАРИАНТЫ ОСТЕКЛЕНИЯ / AVAILABLE GLASSES



Стекло
Кристалл
Серебро
Glass Crystal Silver



Стекло
Мателюкс
Контур 1
Glass Matelux
Contur 1

КОНСТРУКТИВ И ОПИСАНИЕ / CONSTRUCTION

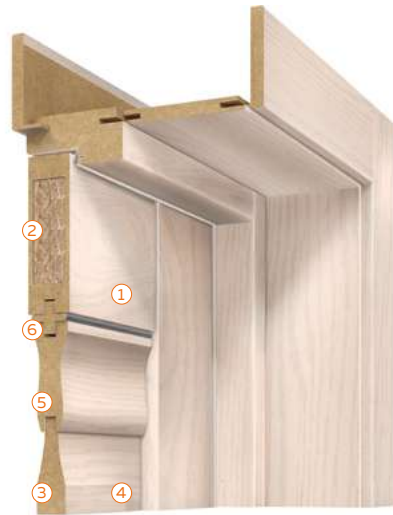

- ① Конструктив: Сборное полотно, Прямоугольная царга.
Объемная филленка
Construction: Modular door, volumetric panel
- ② Заполнение: Комбинация ДСП, МДФ и ХДФ
Internal filling: Combination of chipboard, MDF, HDF
- ③ Материал филленок: МДФ
Filling element: MDF BOARD
- ④ Вставки: стекло / глухие из МДФ
Filling element: panels or glass depending on the model
- ⑤ Багетный штапик
Baguette bead
- ⑥ Соединительный X-образный элемент для модели ALTO 7
Connecting X element (only for ALTO7 model)

Особенности: Бескромочная технология – укатка стоевых и поперечных декоративным покрытием на 360°
Features: side edge and upper edge are foiled

Ширина стоевой царги 115 мм
Vertical element width 115 mm

Стандартные размеры: 600/700/800/900x2000 мм
Standart sizes of door leaf: 600/700/800/900x2000 mm

Толщина полотна: 40 мм
Door thickness: 40 mm

ЭЛЕМЕНТЫ / ELEMENTS

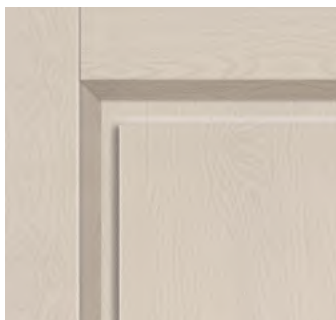

Системы открывания, доступные для серии / Opening systems available for the series

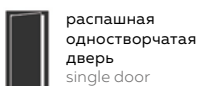

распашная
одностворчатая
дверь
single door

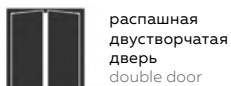

распашная
двухстворчатая
дверь
double door

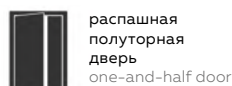

распашная
полусторчатая
дверь
one-and-half door

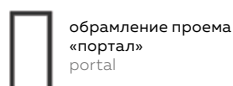

обрамление проема
«портал»
portal

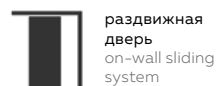

раздвижная
дверь
on-wall sliding
system

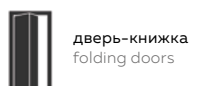

дверь-книжка
folding doors

ALTO



Полотно в интерьере в покрытии «Белый Эмалит», вставка «Графитовая доска»
 Product photos and arrangement decor: «Белый Enamel White», Grafite Board

ALTO 4GR



ALTO 4CR

ОБОРОТНАЯ СТОРОНА / BACK



ALTO 4Z ЗЕРКАЛО / MIRROR



ALTO 4Z

ОБОРОТНАЯ СТОРОНА / BACK



Преимущества серии / Advantages of the series



устойчивость к истиранию
 abrasion resistance



устойчивость к УФ
 resistance to UV



экологичное покрытие,
 не содержит вредных компонентов
 eco-friendly coating, does not
 contain harmful components



сборно-разборная конструкция,
 можно заменить поврежденный элемент
 collapsible construction,
 you can replace a damaged item

ВАРИАНТЫ ПОКРЫТИЯ / AVAILABLE DECOR

ЭКОШПОН / ECO VENEER



Муар светло-серый
Moire Light Grey



Муар темно-серый
Moire Dark Grey

SOFT TOUCH



Ясень Белый Структурный
Ash White SoftTouch



Ясень Грей Структурный
Ash Grey SoftTouch

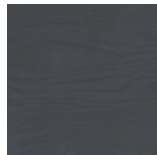

Ясень Графит Структурный
Ash Graphite SoftTouch



Ясень Капучино Структурный
Ash Cappuccino SoftTouch

ЭМАЛИТ / EMALIT

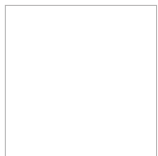

Белый
Emalit White



Серый
Emalit Grey



Ваниль
Emalit Vanilla

ВАРИАНТЫ ВСТАВОК / FILLING ELEMENTS



Зеркало
Mirror



Графитовая доска
Graphite Board

КОНСТРУКТИВ И ОПИСАНИЕ / CONSTRUCTION



- ① Конструктив: Сборное полотно. Прямоугольная царга.
Construction: Modular door
- ② Заполнение: Комбинация ДСП, брусок хвойных пород, МДФ и ХДФ
Internal filling: Combination of chipboard, solidwood bar, MDF, HDF
- ③ Материал филенок: МДФ
Filling element: MDF BOARD
- ④ Вставки: Графитовая доска / Зеркало 4 мм
Filling element: Graphite Board or mirror 4 mm

Особенности: Бескромочная технология - укатка стоевых и поперечных декоративным покрытием на 360°
Features: side edge and upper edge are foiled

Ширина стоевой царги 115 мм
Vertical element width 115 mm

Стандартные размеры: 600/700/800/900x2000 мм
Standart sizes of door leaf: 600/700/800/900x2000 mm

Толщина полотна: 40 мм
Door thickness: 40 mm

ЭЛЕМЕНТЫ / ELEMENTS

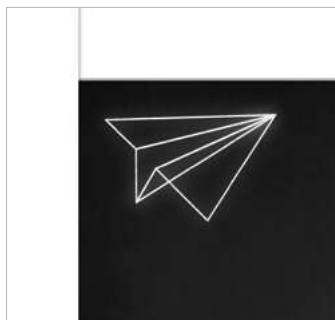

Системы открывания, доступные для серии / Opening systems available for the series

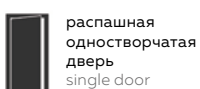

распашная
одностворчатая
дверь
single door



распашная
двустворчатая
дверь
double door

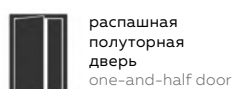

распашная
полуторная
дверь
one-and-half door

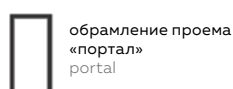

обрамление проема
«портал»
portal

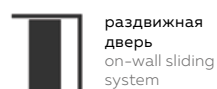

раздвижная
дверь
«портал»
on-wall sliding
system

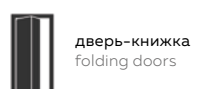

дверь-книжка
folding doors

ALTO



Полотно в интерьере в покрытии «Белый Эмалит»
Product photos and arrangement decor: «Белый Enamel White»



Преимущества серии / Advantages of the series

-  устойчивость к истиранию
abrasion resistance
-  устойчивость к УФ
resistance to UV
-  экологичное покрытие,
не содержит вредных компонентов
eco-friendly coating, does not
contain harmful components
-  сборно-разборная конструкция,
можно заменить поврежденный элемент
collapsible construction,
you can replace a damaged item

ВАРИАНТЫ ПОКРЫТИЯ / AVAILABLE DECOR

ЭМАЛИТ / EMALIT



Белый
Emalit White



Серый
Emalit Grey



Ваниль
Emalit Vanilla

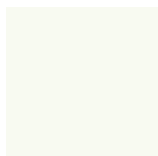

Молочный
Emalit Milk

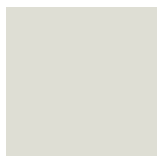

Светло-серый
Emalit Grey Light



Темно-серый
Emalit Grey Dark

ВАРИАНТЫ ОСТЕКЛЕНИЯ / AVAILABLE GLASSES

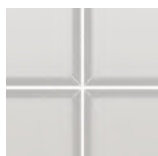

Стекло
Английская
решетка
Glass English grid

КОНСТРУКТИВ И ОПИСАНИЕ / CONSTRUCTION



- ① Конструктив: Сборное полотно, Прямоугольная царга.
Объемная филенка
Construction: Modular door, volumetric panel
- ② Заполнение: Комбинация ДСП, МДФ и ХДФ
Internal filling: Combination of chipboard, MDF, HDF
- ③ Материал филенок: МДФ
Filling element: MDF BOARD
- ④ Вставки: стекло / глухие из МДФ, сочетание декоративной узкой багетной и широкой объемной филенок
Filling element: panels or glass depending on the model

Особенности: Бескромочная технология - укатка стоевых и поперечных декоративным покрытием на 360°
Features: side edge and upper edge are foiled

Ширина стоевой царги 115 мм
Vertical element width 115 mm

Стандартные размеры: 600/700/800/900x2000 мм
Standart sizes of door leaf: 600/700/800/900x2000 mm

Толщина полотна: 40 мм
Door thickness: 40 mm

ЭЛЕМЕНТЫ / ELEMENTS

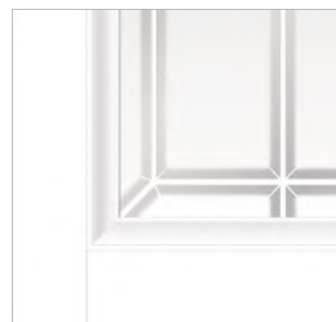
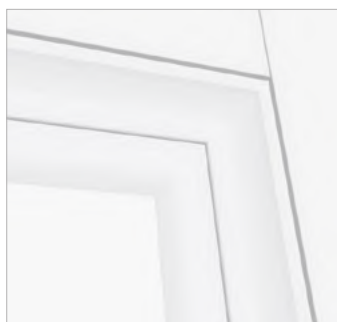

Системы открывания, доступные для серии / Opening systems available for the series

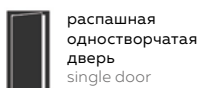

распашная
одностворчатая
дверь
single door

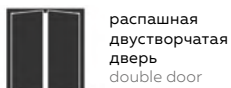

распашная
двухстворчатая
дверь
double door

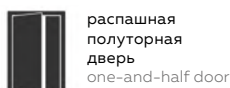

распашная
полусторчатая
дверь
one-and-half door

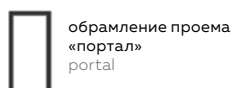

обрамление проема
«портал»
portal

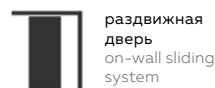

раздвижная
дверь
«портал»
on-wall sliding
system

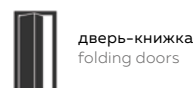

дверь-книжка
folding doors

VILLA



Полотно в интерьере в покрытии «Дуб Европейский», стекло Мателюкс Грани
Product photos and arrangement decor: «European Oak», Glass Matelux Faces

VILLA 2P



VILLA 2V



VILLA 3P



VILLA 3V



VILLA 4P



Преимущества серии / Advantages of the series



устойчивость к истиранию
abrasion resistance



устойчивость к УФ
resistance to UV



экологичное покрытие,
не содержит вредных компонентов
eco-friendly coating, does not
contain harmful components



сборно-разборная конструкция,
можно заменить поврежденный элемент
collapsible construction,
you can replace a damaged item

ВАРИАНТЫ ПОКРЫТИЯ / AVAILABLE DECOR

ЭКОШПОН / ECO VENEER



Ильм Европейский
European Elm



Дуб Европейский
European Oak



Дуб Дымчатый
Smoky Oak

ВАРИАНТЫ ОСТЕКЛЕНИЯ / AVAILABLE GLASSES



Стекло
Грани Мателюкс
Glass Matelux Faces



Стекло Грани
Мателюкс Графит
Glass Matelux
Grafit Faces

КОНСТРУКТИВ И ОПИСАНИЕ / CONSTRUCTION

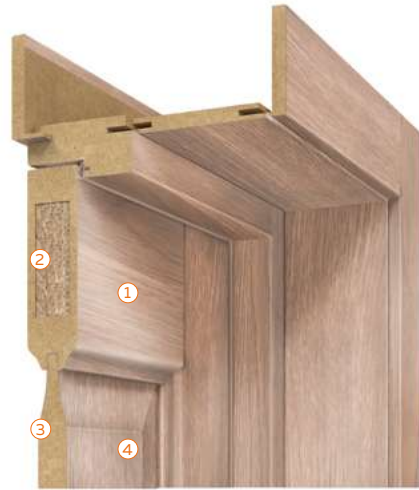

① Конструктив: Сборное полотно, Калевочная царга.
Construction: Modular door

② Заполнение: Комбинация ДСП, МДФ и ХДФ
Internal filling: Combination of chipboard, MDF, HDF

③ Материал филенок: МДФ
Filling element: MDF BOARD

④ Вставки: стекло / глухие из МДФ
Filling element: panels or glass depending on the model

Особенности: Бескромочная технология - укатка стоевых и поперечных декоративным покрытием на 360°
Features: side edge and upper edge are foiled

Ширина стоевой царги 135 мм
Vertical element width 135 mm

Стандартные размеры: 600/700/800/900x2000 мм
Standart sizes of door leaf: 600/700/800/900x2000 mm

Толщина полотна: 40 мм
Door thickness: 40 mm

ЭЛЕМЕНТЫ / ELEMENTS



Системы открывания, доступные для серии / Opening systems available for the series

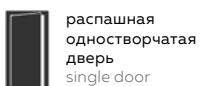

распашная
одностворчатая
дверь
single door



распашная
двустворчатая
дверь
double door



распашная
полусторчатая
дверь
one-and-half door



обрамление проема
«портал»
portal



раздвижная
дверь
«портал»
on-wall sliding
system



дверь-книжка
folding doors

VILLA



Полотно в интерьере в покрытии «Эмалит Белый», стекло Мателюкс Грани
 Product photos and arrangement decor: «Emalit White», Glass Matelux Faces

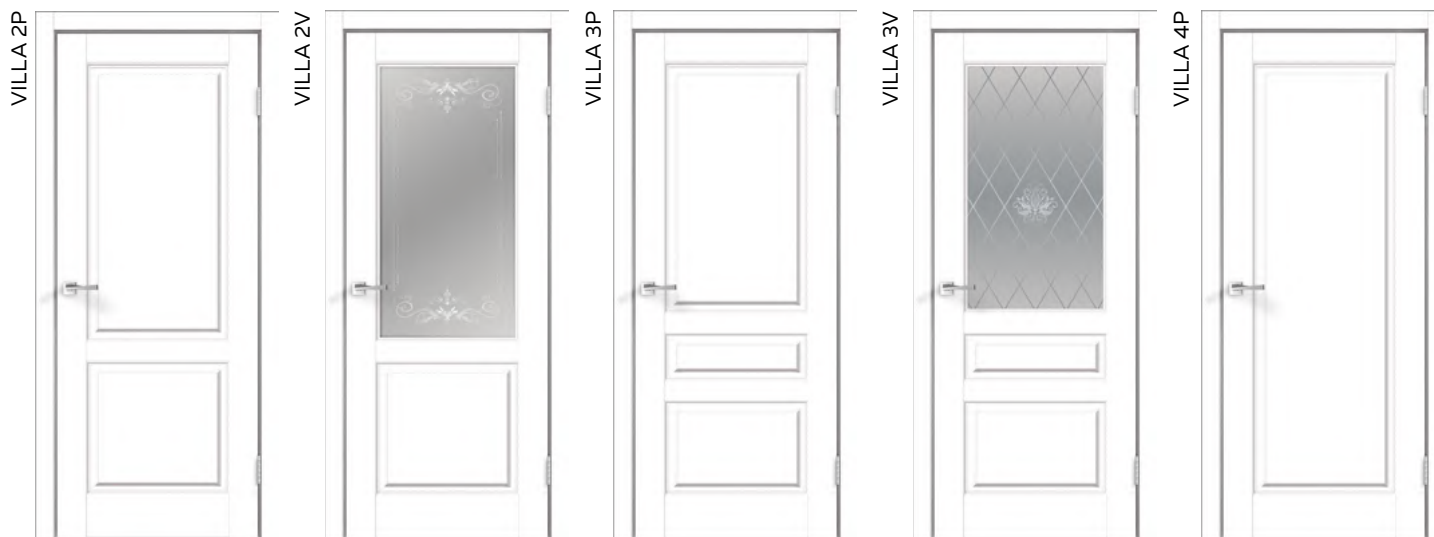

Преимущества серии / Advantages of the series

- 
 устойчивость к истиранию
 abrasion resistance
- 
 устойчивость к УФ
 resistance to UV
- 
 экологичное покрытие,
 не содержит вредных компонентов
 eco-friendly coating, does not
 contain harmful components
- 
 сборно-разборная конструкция,
 можно заменить поврежденный элемент
 collapsible construction,
 you can replace a damaged item

ВАРИАНТЫ ПОКРЫТИЯ / AVAILABLE DECOR

ЭМАЛИТ / EMALIT



Белый
Emalit White



Серый
Emalit Grey



Ваниль
Emalit Vanilla

ВАРИАНТЫ ОСТЕКЛЕНИЯ / AVAILABLE GLASSES



Стекло
Грани Мателюкс
Glass Matelux Faces



Стекло Грани
Мателюкс Графит
Glass Matelux
Grafit Faces



Стекло
Кристалл
Серебро
Glass Crystal Silver



Стекло
Мателюкс Контур 3
Glass Matelux
Contur 3

КОНСТРУКТИВ И ОПИСАНИЕ / CONSTRUCTION

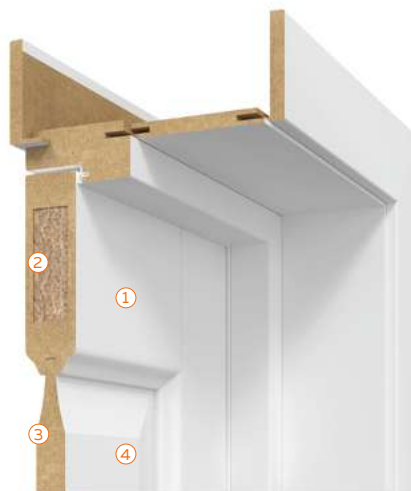

① Конструктив: Сборное полотно, Калевочная царга.
Construction: Modular door

② Заполнение: Комбинация ДСП, МДФ и ХДФ
Internal filling: Combination of chipboard, MDF, HDF

③ Материал филенок: МДФ
Filling element: MDF BOARD

④ Вставки: стекло / глухие из МДФ
Filling element: panels or glass depending on the model

Особенности: Бескромочная технология - укатка стоевых и поперечных декоративным покрытием на 360°
Features: side edge and upper edge are foiled

Ширина стоевой царги 135 мм
Vertical element Width 135 mm

Стандартные размеры: 600/700/800/900x2000 мм
Standart sizes of door leaf: 600/700/800/900x2000 mm

Толщина полотна: 40 мм
Door thickness: 40 mm

ЭЛЕМЕНТЫ / ELEMENTS



Системы открывания, доступные для серии / Opening systems available for the series

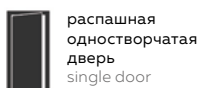

распашная
одностворчатая
дверь
single door



распашная
двустворчатая
дверь
double door



распашная
полусторчатая
дверь
one-and-half door



обрамление проема
«портал»
portal



раздвижная
дверь
«портал»
on-wall sliding
system



дверь-книжка
folding doors

FLY



Полотно в интерьере в покрытии «Эмалит Белый», стекло Мателюкс
Product photos and arrangement decor: «Emalit White», Glass Matelux

FLY 61



FLY 62



Преимущества серии / Advantages of the series



устойчивость к истиранию
abrasion resistance



устойчивость к УФ
resistance to UV



экологичное покрытие,
не содержит вредных компонентов
eco-friendly coating, does not
contain harmful components



сборно-разборная конструкция,
можно заменить поврежденный элемент
collapsible construction,
you can replace a damaged item

ВАРИАНТЫ ПОКРЫТИЯ / AVAILABLE DECOR

ЭМАЛИТ / EMALIT



Белый
Emalit White



Серый
Emalit Grey

ВАРИАНТЫ ОСТЕКЛЕНИЯ / AVAILABLE GLASSES



Стекло Мателюкс
Glass Matelux



Зеркало
Mirror

КОНСТРУКТИВ И ОПИСАНИЕ / CONSTRUCTION

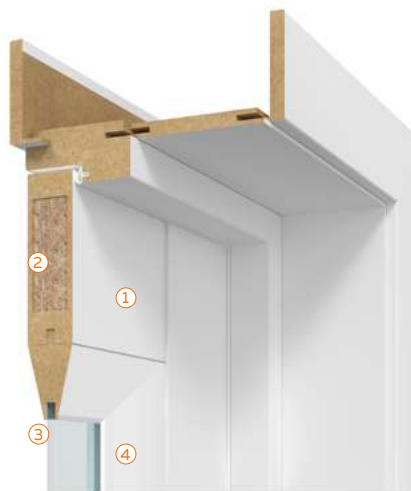

- ① Конструктив: Сборное полотно, Прямоугольная царга.
Construction: Modular door
- ② Заполнение: Комбинация ДСП, МДФ и ХДФ
Internal filling: Combination of chipboard, MDF, HDF
- ③ Материал филенок: МДФ
Filling element: MDF BOARD
- ④ Вставки: стекло / глухие из МДФ
Filling element: panels or glass depending on the model

Особенности: Бескромочная технология - укатка стоевых и поперечных декоративным покрытием на 360°
Features: side edge and upper edge are foiled

Ширина стоевой царги 115 мм
Vertical element Width 115 mm

Стандартные размеры: 600/700/800/900x2000 мм
Standart sizes of door leaf: 600/700/800/900x2000 mm

Толщина полотна: 40 мм
Door thickness: 40 mm

ЭЛЕМЕНТЫ / ELEMENTS

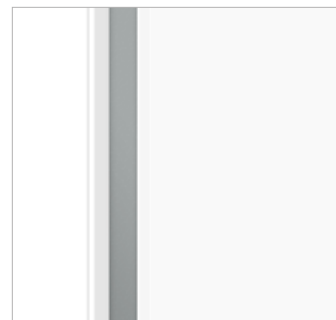
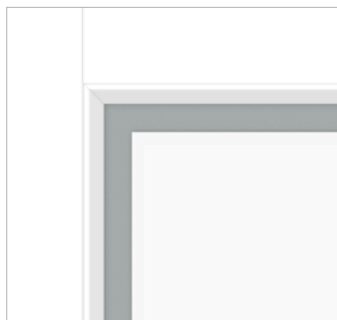

Системы открывания, доступные для серии / Opening systems available for the series

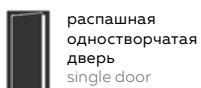

распашная
одностворчатая
дверь
single door

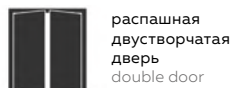

распашная
двустворчатая
дверь
double door

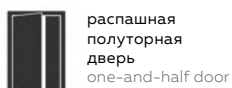

распашная
полупортная
дверь
one-and-half door

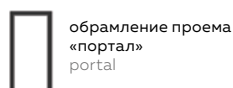

обрамление проема
«портал»
portal

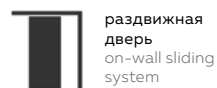

раздвижная
дверь
on-wall sliding
system

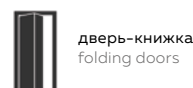

дверь-книжка
folding doors

PREMIER



Полотно в интерьере в покрытии «Дуб Европейский», стекло Лакобель черное
Product photos and arrangement decor: «European Oak», Glass Lacobel Black

PREMIER 1



PREMIER 3



PREMIER 5



PREMIER 20



Преимущества серии / Advantages of the series



устойчивость к истиранию
abrasion resistance



устойчивость к УФ
resistance to UV



экологичное покрытие,
не содержит вредных компонентов
eco-friendly coating, does not
contain harmful components



сборно-разборная конструкция,
можно заменить поврежденный элемент
collapsible construction,
you can replace a damaged item

ВАРИАНТЫ ПОКРЫТИЯ / AVAILABLE DECOR

ЭКОШПОН / ECO VENEER

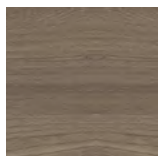

Ильм Европейский
European Elm

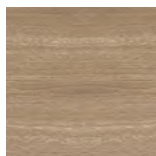

Дуб Европейский
European Oak

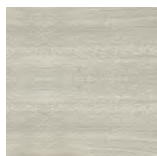

Дуб Дымчатый
Smoky Oak



Орех Каштан
Chestnut



Орех Золотой
Gold Walnut



Ясень Японский
Japanese Ash

ВАРИАНТЫ ОСТЕКЛЕНИЯ / AVAILABLE GLASSES



Стекло Мателюкс
Glass Matelux



Стекло Мателюкс
Графит
Glass Matelux
Graphite



Стекло Лакобель
белое
Glass Lacobel
White



Стекло Лакобель
черное
Glass Lacobel
Black

КОНСТРУКТИВ И ОПИСАНИЕ / CONSTRUCTION



- ① Конструктив: Сборное полотно, Полукруглая царга.
Construction: Modular door
- ② Заполнение: Комбинация ДСП, МДФ и ХДФ
Internal filling: Combination of chipboard, MDF, HDF
- ③ Материал филенок: МДФ
Filling element: MDF BOARD
- ④ Вставки: стекло / глухие из МДФ
Filling element: panels or glass depending on the model

Особенности: Бескромочная технология - укатка стоевых и поперечных декоративным покрытием на 360°
Features: side edge and upper edge are foiled

Ширина стоевой царги 125 мм
Vertical element width 125 mm

Стандартные размеры: 600/700/800/900x2000 мм
Standart sizes of door leaf: 600/700/800/900x2000 mm

Толщина полотна: 40 мм
Door thickness: 40 mm

ЭЛЕМЕНТЫ / ELEMENTS



Системы открывания, доступные для серии / Opening systems available for the series

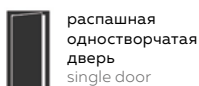

распашная
одностворчатая
дверь
single door



распашная
двустворчатая
дверь
double door

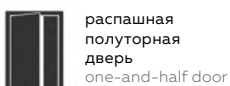

распашная
полуторная
дверь
one-and-half door

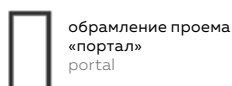

обрамление проема
«портал»
portal

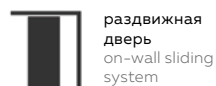

раздвижная
дверь
«портал»
on-wall sliding
system

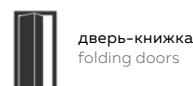

дверь-книжка
folding doors

PREMIER



Полотно в интерьере в покрытии «Ясень Белый Структурный», стекло Лакобель черное
 Product photos and arrangement decor: «Ash White SoftTouch», Glass Lacobel Black

PREMIER 1



PREMIER 2



PREMIER 3



PREMIER 5



PREMIER 8



Преимущества серии / Advantages of the series



устойчивость к истиранию
 abrasion resistance



устойчивость к УФ
 resistance to UV



экологичное покрытие,
 не содержит вредных компонентов
 eco-friendly coating, does not
 contain harmful components



сборно-разборная конструкция,
 можно заменить поврежденный элемент
 collapsible construction,
 you can replace a damaged item

ВАРИАНТЫ ПОКРЫТИЯ / AVAILABLE DECOR

SOFT TOUCH



Ясень Белый
Структурный
Ash White
SoftTouch



Ясень Грей
Структурный
Ash Grey
SoftTouch



Ясень Графит
Структурный
Ash Graphite
SoftTouch



Ясень Капучино
Структурный
Ash Cappuccino
SoftTouch

КОНСТРУКТИВ И ОПИСАНИЕ / CONSTRUCTION

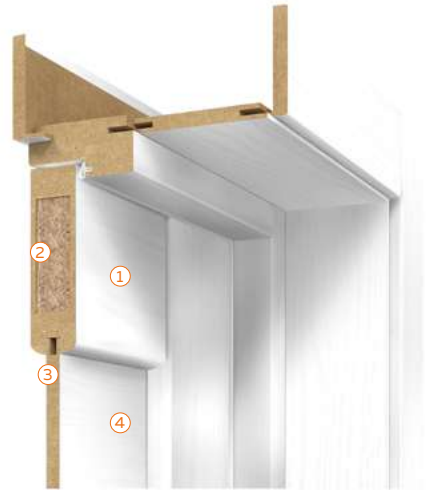

- ① Конструктив: Сборное полотно, Полукруглая царга.
Construction: Modular door
- ② Заполнение: Комбинация ДСП, МДФ и ХДФ
Internal filling: Combination of chipboard, MDF, HDF
- ③ Материал филенок: МДФ
Filling element: MDF BOARD
- ④ Вставки: стекло / глухие из МДФ
Filling element: panels or glass depending on the model

Особенности: Бескромочная технология - укатка стоевых и поперечных декоративным покрытием на 360°
Features: side edge and upper edge are foiled

Ширина стоевой царги 125 мм
Vertical element width 125 mm

Стандартные размеры: 600/700/800/900x2000 мм
Standart sizes of door leaf: 600/700/800/900x2000 mm

Толщина полотна: 40 мм
Door thickness: 40 mm

ВАРИАНТЫ ОСТЕКЛЕНИЯ / AVAILABLE GLASSES



Стекло Мателюкс
Glass
Matelux



Стекло Лакобель
белое
Glass Lacobel
White



Стекло Лакобель
черное
Glass Lacobel
Black

ЭЛЕМЕНТЫ / ELEMENTS

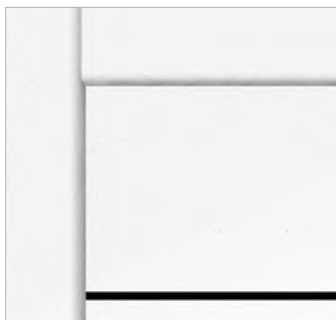

Системы открывания, доступные для серии / Opening systems available for the series

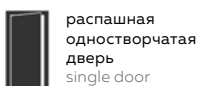

распашная
одностворчатая
дверь
single door

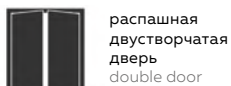

распашная
двухстворчатая
дверь
double door

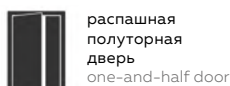

распашная
полупортная
дверь
one-and-half door

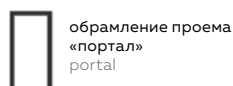

обрамление проема
«портал»
portal



раздвижная
дверь
on-wall sliding
system

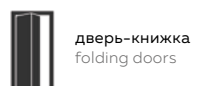

дверь-книжка
folding doors

PREMIER



Полотно в интерьере в покрытии «Ясень Грей Структурный», зеркало
Product photos and arrangement decor: «Ash Grey SoftTouch», Glass Mirror

PREMIER 18



PREMIER 20



PREMIER 22



PREMIER 23



Преимущества серии / Advantages of the series



устойчивость к истиранию
abrasion resistance



устойчивость к УФ
resistance to UV



экологичное покрытие,
не содержит вредных компонентов
eco-friendly coating, does not
contain harmful components



сборно-разборная конструкция,
можно заменить поврежденный элемент
collapsible construction,
you can replace a damaged item

ВАРИАНТЫ ПОКРЫТИЯ / AVAILABLE DECOR

SOFT TOUCH



Ясень Белый
Структурный
Ash White
SoftTouch



Ясень Грей
Структурный
Ash Grey
SoftTouch



Ясень Графит
Структурный
Ash Graphite
SoftTouch



Ясень Капучино
Структурный
Ash Cappuccino
SoftTouch

КОНСТРУКТИВ И ОПИСАНИЕ / CONSTRUCTION



- ① Конструктив: Сборное полотно, Полукруглая царга.
Construction: Modular door
- ② Заполнение: Комбинация ДСП, МДФ и ХДФ
Internal filling: Combination of chipboard, MDF, HDF
- ③ Материал филенок: МДФ
Filling element: MDF BOARD
- ④ Вставки: стекло / глухие из МДФ
Filling element: panels or glass depending on the model

Особенности: Бескромочная технология - укатка стоевых и поперечных декоративным покрытием на 360°
Features: side edge and upper edge are foiled

Ширина стоевой царги 125 мм
Vertical element width 125 mm

Стандартные размеры: 600/700/800/900x2000 мм
Standart sizes of door leaf: 600/700/800/900x2000 mm

Толщина полотна: 40 мм
Door thickness: 40 mm

ВАРИАНТЫ ОСТЕКЛЕНИЯ / AVAILABLE GLASSES



Стекло Мателюкс
Glass
Matelux



Стекло Лакобель
белое
Glass Lacobel
White

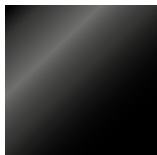

Стекло Лакобель
черное
Glass Lacobel
Black

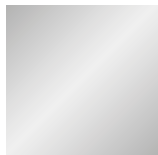

Зеркало
Mirror

ЭЛЕМЕНТЫ / ELEMENTS

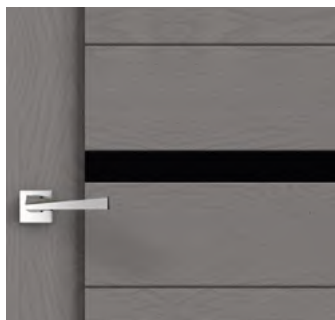
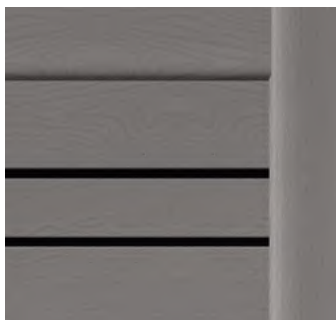

Системы открывания, доступные для серии / Opening systems available for the series

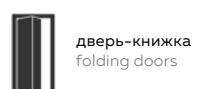
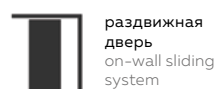
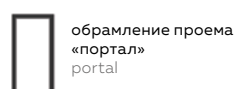
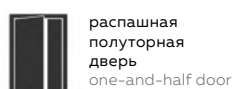
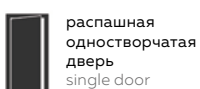

XLINE



Полотно в интерьере в покрытии «Клен крем», стекло Мателюкс Графит
Product photos and arrangement decor: «Maple cream», Glass Mateluxl Graphite



XLINE 1



XLINE 4



XLINE 6



XLINE 8



XLINE 15



XLINE 17

Преимущества серии / Advantages of the series



устойчивость к истиранию
abrasion resistance



устойчивость к УФ
resistance to UV



экологичное покрытие,
не содержит вредных компонентов
eco-friendly coating, does not
contain harmful components



сборно-разборная конструкция,
можно заменить поврежденный элемент
collapsible construction,
you can replace a damaged item

ВАРИАНТЫ ПОКРЫТИЯ / AVAILABLE DECOR

ЭКОШПОН / ECO VENEER



Клен айс
Maple Ice



Клен крем
Maple cream



Дуб Европейский
горизонтальный
European Oak
horizontal



Дуб Дымчатый
горизонтальный
Smoky Oak
horizontal

ВАРИАНТЫ ОСТЕКЛЕНИЯ / AVAILABLE GLASSES



Стекло Мателюкс
Glass Matelux



Стекло Мателкс
Бронза
Glass Matelux
Bronze



Стекло Мателюкс
Графит
Glass Matelux
Graphite



Стекло Лакобель
черное
Glass Lacobel
Black

КОНСТРУКТИВ И ОПИСАНИЕ / CONSTRUCTION



① Конструктив: Сборное полотно, Прямоугольная царга
Construction: Modular door

② Заполнение: Комбинация ДСП, МДФ и ХДФ
Internal filling: Combination of chipboard, MDF, HDF

③ Материал филенок: МДФ
Filling element: MDF BOARD

④ Вставки: стекло
Filling element: glass

Особенности: Бескромочная технология - укатка стоевых и поперечных декоративным покрытием на 360°
Features: side edge and upper edge are foiled

Ширина стоевой царги 115 мм
Vertical element width 115 mm

Стандартные размеры: 600/700/800/900x2000 мм
Standart sizes of door leaf: 600/700/800/900x2000 mm

Толщина полотна: 40 мм
Door thickness: 40 mm

ЭЛЕМЕНТЫ / ELEMENTS

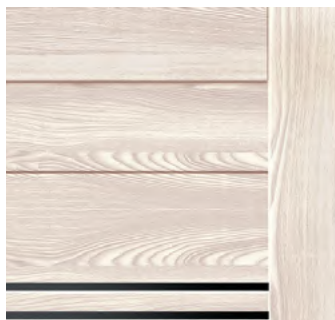

Системы открывания, доступные для серии / Opening systems available for the series

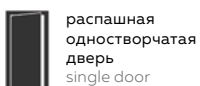

распашная
одностворчатая
дверь
single door



распашная
двустворчатая
дверь
double door



распашная
полуторная
дверь
one-and-half door



обрамление проема
«портал»
portal



раздвижная
дверь
«портал»
on-wall sliding
system



дверь-книжка
folding doors

XLINE



Полотно в интерьере в покрытии «Грей текстурный», стекло Мателюкс Графит
Product photos and arrangement decor: «Grey texture», Glass Mateluxl Graphite

XLINE 8



XLINE 15



XLINE 17



Преимущества серии / Advantages of the series



устойчивость к истиранию
abrasion resistance



устойчивость к УФ
resistance to UV



экологичное покрытие,
не содержит вредных компонентов
eco-friendly coating, does not
contain harmful components



сборно-разборная конструкция,
можно заменить поврежденный элемент
collapsible construction,
you can replace a damaged item

ВАРИАНТЫ ПОКРЫТИЯ / AVAILABLE DECOR

ЭКОШПОН / ECO VENEER



Зефи́ро
тексту́рный
Zeffiro texture



Гре́й
тексту́рный
Grey texture

ЭМАЛИТ / EMALIT

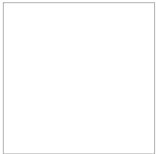

Бе́лый
Emalit White



Се́рый
Emalit Grey



Ва́ниль
Emalit Vanilla

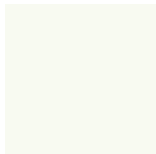

Мо́лочный
Emalit Milk

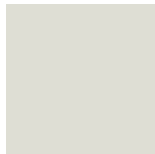

Све́тло-се́рый
Emalit Grey Light



Те́мно-се́рый
Emalit Grey Dark

ВАРИАНТЫ ОСТЕКЛЕНИЯ / AVAILABLE GLASSES



Стекло Мателюкс
Glass Matelux



Стекло Мателюкс
Графит
Glass Matelux
Graphite

КОНСТРУКТИВ И ОПИСАНИЕ / CONSTRUCTION



- ① Конструктив: Сборное полотно, Прямоугольная царга
Construction: Modular door
- ② Заполнение: Комбинация ДСП, МДФ и ХДФ
Internal filling: Combination of chipboard, MDF, HDF
- ③ Материал филенок: МДФ
Filling element: MDF BOARD
- ④ Вставки: стекло
Filling element: glass

Особенности: Бескромочная технология - укатка стоевых и поперечных декоративным покрытием на 360°
Features: side edge and upper edge are foiled

Ширина стоевой царги 115 мм
Vertical element width 115 mm

Стандартные размеры: 600/700/800/900x2000 мм
Standart sizes of door leaf: 600/700/800/900x2000 mm

Толщина полотна: 40 мм
Door thickness: 40 mm

ЭЛЕМЕНТЫ / ELEMENTS



Системы открывания, доступные для серии / Opening systems available for the series

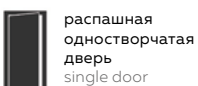

распашная
одностворчатая
дверь
single door



распашная
двухстворчатая
дверь
double door



распашная
полусторчатая
дверь
one-and-half door



обрамление проема
«портал»
portal



раздвижная
дверь
«портал»
on-wall sliding
system



дверь-книжка
folding doors

NEXT



Полотно в интерьере в покрытии «Муар светло-серый», стекло Лакобель черное
Product photos and arrangement decor: «Moire Light Grey», Glass Lacobel Black



Преимущества серии / Advantages of the series

-  устойчивость к истиранию
abrasion resistance
-  устойчивость к УФ
resistance to UV
-  экологичное покрытие,
не содержит вредных компонентов
eco-friendly coating, does not
contain harmful components
-  сборно-разборная конструкция,
можно заменить поврежденный элемент
collapsible construction,
you can replace a damaged item

ВАРИАНТЫ ПОКРЫТИЯ / AVAILABLE DECOR

ЭКОШПОН / ECO VENEER



Муар
светло-серый
Moire Light Grey



Муар
темно-серый
Moire Dark Grey

ЭМАЛИТ / EMALIT



Белый
Emalit White



Серый
Emalit Grey



Ваниль
Emalit Vanilla

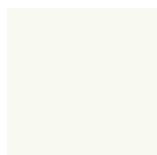

Молочный
Emalit Milk

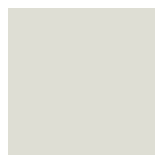

Светло-серый
Emalit Grey Light



Темно-серый
Emalit Grey Dark

ВАРИАНТЫ ОСТЕКЛЕНИЯ / AVAILABLE GLASSES

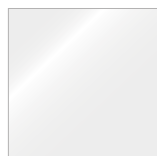

Стекло Лакобель
белое
Glass Lacobel
White



Стекло Лакобель
черное
Glass Lacobel
Black

КОНСТРУКТИВ И ОПИСАНИЕ / CONSTRUCTION

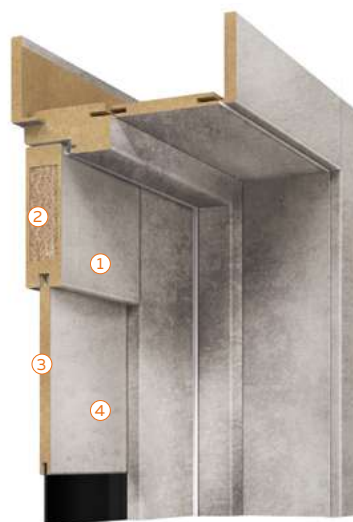

- ① Конструктив: Сборное полотно, Прямоугольная царга
Construction: Modular door
- ② Заполнение: Комбинация ДСП, МДФ и ХДФ
Internal filling: Combination of chipboard, MDF, HDF
- ③ Материал филенок: МДФ
Filling element: MDF BOARD
- ④ Вставки: стекло / глухие из МДФ
Filling element: panels or glass depending on the model

Особенности: Бескромочная технология - укатка стоевых и поперечных декоративным покрытием на 360°
Features: side edge and upper edge are foiled

Ширина стоевой царги 115 мм
Vertical element width 115 mm

Стандартные размеры: 600/700/800/900x2000 мм
Standart sizes of door leaf: 600/700/800/900x2000 mm

Толщина полотна: 40 мм
Door thickness: 40 mm

ЭЛЕМЕНТЫ / ELEMENTS

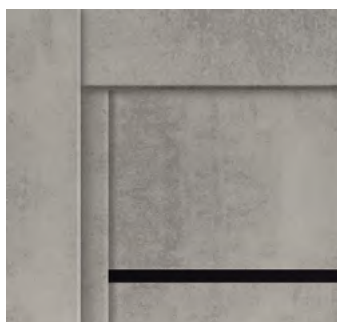

Системы открывания, доступные для серии / Opening systems available for the series

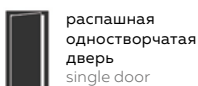

распашная
одностворчатая
дверь
single door



распашная
двухстворчатая
дверь
double door

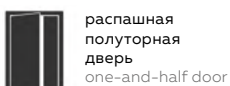

распашная
полуторная
дверь
one-and-half door

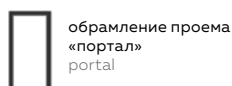

обрамление проема
«портал»
portal

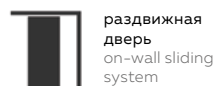

раздвижная
дверь
«портал»
on-wall sliding
system

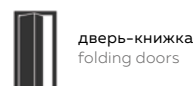

дверь-книжка
folding doors

DUPLEX



Полотно в интерьере в покрытии «Капучино», стекло Мателюкс / Product photos and arrangement decor: «Cappuccino», Glass Matelux

DUPLEX



DUPLEX ГЛУХОЕ / BLANK



DUPLEX 0



DUPLEX 2



DUPLEX 3



DUPLEX 5



DUPLEX 12



Преимущества серии / Advantages of the series



устойчивость к истиранию
abrasion resistance



устойчивость к УФ
resistance to UV



экологичное покрытие,
не содержит вредных компонентов
eco-friendly coating, does not
contain harmful components



сборно-разборная конструкция,
можно заменить поврежденный элемент
collapsible construction,
you can replace a damaged item

ВАРИАНТЫ ПОКРЫТИЯ / AVAILABLE DECOR

ЭКОШПОН / ECO VENEER



Дуб Белый
White Oak

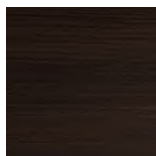

Венге
Wenge

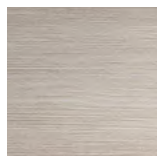

Капучино
Cappuccino

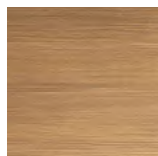

Дуб Золотой
Gold Oak

ЭМАЛИТ / EMALIT



Зеффино
текстурный
Zeffiro texture



Грей
текстурный
Grey texture

ВАРИАНТЫ ОСТЕКЛЕНИЯ / AVAILABLE GLASSES



Стекло Мателюкс
Glass
Matelux



Стекло Мателюкс
Графит
Glass Matelux
Graphite

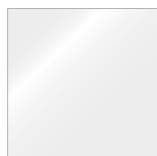

Стекло Лакобель
белое
Glass Lacobel
White



Стекло Лакобель
черное
Glass Lacobel
Black

КОНСТРУКТИВ И ОПИСАНИЕ / CONSTRUCTION



- ① Конструктив: Сборное полотно, Прямоугольная царга
Construction: Modular door
- ② Заполнение: Комбинация ДСП, МДФ и ХДФ
Internal filling: Combination of chipboard, MDF, HDF
- ③ Материал филенок: МДФ
Filling element: MDF BOARD
- ④ Вставки: стекло / глухие из МДФ
Filling element: panels or glass depending on the model

Особенности: Бескромочная технология - укатка стоевых и поперечных декоративным покрытием на 360°
Features: side edge and upper edge are foiled

Ширина стоевой царги 115 мм
Vertical element width 115 mm

Стандартные размеры: 600/700/800/900x2000 мм
Standart sizes of door leaf: 600/700/800/900x2000 mm

Толщина полотна: 40 мм
Door thickness: 40 mm

ЭЛЕМЕНТЫ / ELEMENTS

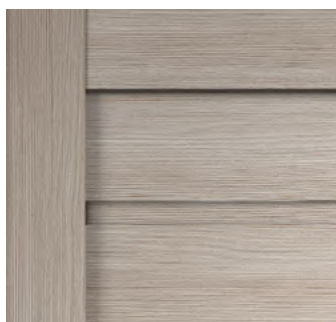

Системы открывания, доступные для серии / Opening systems available for the series

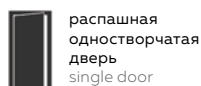

распашная
одностворчатая
дверь
single door



распашная
двухстворчатая
дверь
double door

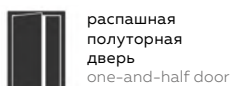

распашная
полусторчатая
дверь
one-and-half door

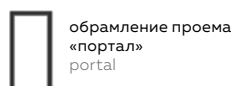

обрамление проема
«портал»
portal

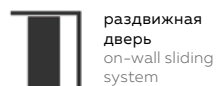

раздвижная
дверь
on-wall sliding
system

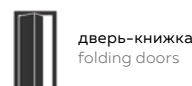

дверь-книжка
folding doors

LINEA



Полотно в интерьере в покрытии «Дуб белый», стекло Лакобель черное / Product photos and arrangement decor: «White Oak», Glass Lacobel Black



Преимущества серии / Advantages of the series



устойчивость к истиранию
abrasion resistance



устойчивость к УФ
resistance to UV



экологичное покрытие,
не содержит вредных компонентов
eco-friendly coating, does not
contain harmful components



сборно-разборная конструкция,
можно заменить поврежденный элемент
collapsible construction,
you can replace a damaged item

ВАРИАНТЫ ПОКРЫТИЯ / AVAILABLE DECOR

ЭКОШПОН / ECO VENEER



Дуб Белый
White Oak

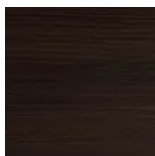

Венге
Wenge

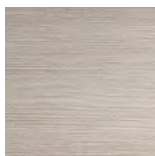

Капучино
Cappuccino

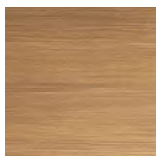

Дуб Золотой
Gold Oak



Дуб Белый
поперечный
White Oak
Horizontal



Дуб серый
поперечный
Grey Oak
Horizontal

ВАРИАНТЫ ОСТЕКЛЕНИЯ / AVAILABLE GLASSES



Стекло Мателюкс
Glass
Matelux

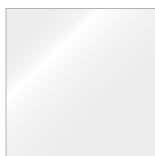

Стекло Лакобель
белое
Glass Lacobel
White



Стекло Лакобель
черное
Glass Lacobel
Black

КОНСТРУКТИВ И ОПИСАНИЕ / CONSTRUCTION



- ① Конструктив: Сборное полотно, Прямоугольная царга
Construction: Modular door
- ② Заполнение: Комбинация ДСП, МДФ и ХДФ
Internal filling: Combination of chipboard, MDF, HDF
- ③ Материал филенок: МДФ
Filling element: MDF BOARD
- ④ Вставки: стекло / глухие из МДФ
Filling element: panels or glass depending on the model

Особенности: Бескромочная технология - укатка стоевых и поперечных декоративным покрытием на 360°
Features: side edge and upper edge are foiled

Ширина стоевой царги 115 мм
Vertical element width 115 mm

Стандартные размеры: 600/700/800/900x2000 мм
Standart sizes of door leaf: 600/700/800/900x2000 mm

Толщина полотна: 40 мм
Door thickness: 40 mm

ЭЛЕМЕНТЫ / ELEMENTS

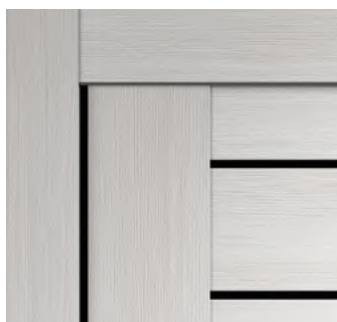

Системы открывания, доступные для серии / Opening systems available for the series

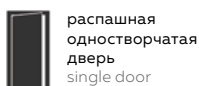

распашная
одностворчатая
дверь
single door



распашная
двухстворчатая
дверь
double door



распашная
полуторная
дверь
one-and-half door



обрамление проема
«портал»
portal



раздвижная
дверь
«портал»
on-wall sliding
system



дверь-книжка
folding doors

TREND



Полотно в интерьере в покрытии «Капучино», стекло Мателюкс
Product photos and arrangement decor: «Cappuccino», Glass Mateluxl

TREND 2V



TREND 2V



TREND 3V



TREND 5P



TREND 5V



Преимущества серии / Advantages of the series



устойчивость к истиранию
abrasion resistance



устойчивость к УФ
resistance to UV



экологичное покрытие,
не содержит вредных компонентов
eco-friendly coating, does not
contain harmful components



сборно-разборная конструкция,
можно заменить поврежденный элемент
collapsible construction,
you can replace a damaged item

ВАРИАНТЫ ПОКРЫТИЯ / AVAILABLE DECOR

ЭКОШПОН / ECO VENEER



Дуб Белый
White Oak

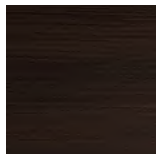

Венге
Wenge

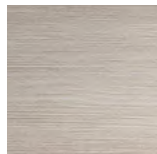

Капучино
Cappuccino



Дуб Золотой
Gold Oak



Санторини белый
Santorini white

ВАРИАНТЫ ОСТЕКЛЕНИЯ / AVAILABLE GLASSES



Стекло Мателюкс
Glass Matelux

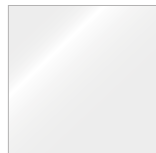

Стекло Лакобель
белое
Glass Lacobel
White



Стекло Лакобель
черное
Glass Lacobel
Black

КОНСТРУКТИВ И ОПИСАНИЕ / CONSTRUCTION



- ① Конструктив: Сборное полотно, Прямоугольная царга
Construction: Modular door
- ② Заполнение: Комбинация ДСП, МДФ и ХДФ
Internal filling: Combination of chipboard, MDF, HDF
- ③ Материал филенок: МДФ
Filling element: MDF BOARD
- ④ Вставки: стекло / глухие из МДФ
Filling element: panels or glass depending on the model

Особенности: Бескромочная технология - укатка стоевых и поперечных декоративным покрытием на 360°
Features: side edge and upper edge are foiled

Ширина стоевой царги 115 мм
Vertical element width 115 mm

Стандартные размеры: 600/700/800/900x2000 мм
Standart sizes of door leaf: 600/700/800/900x2000 mm

Толщина полотна: 40 мм
Door thickness: 40 mm

Серия TREND стандартно производится с притвором.
Rebated door leaf.

ЭЛЕМЕНТЫ / ELEMENTS

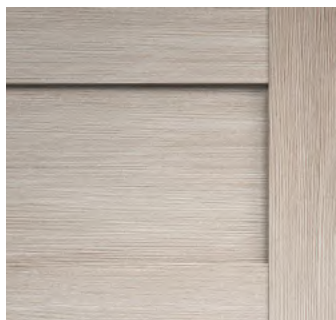

Системы открывания, доступные для серии / Opening systems available for the series

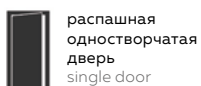

распашная
одностворчатая
дверь
single door

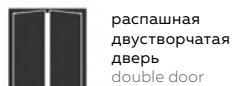

распашная
двухстворчатая
дверь
double door

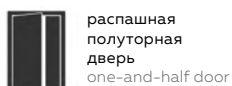

распашная
полусторчатая
дверь
one-and-half door

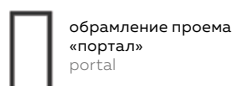

обрамление проема
«портал»
portal

UNICA



Полотно в интерьере в покрытии «Бруно», стекло Мателюкс / Product photos and arrangement decor: «Bruno 3D flex», Glass Matelux

UNICA 0



UNICA 1



UNICA 3



UNICA 7



UNICA 10



UNICA 11



Преимущества серии / Advantages of the series



устойчивость к истиранию
abrasion resistance



устойчивость к УФ
resistance to UV



экологичное покрытие,
не содержит вредных компонентов
eco-friendly coating, does not
contain harmful components



сборно-разборная конструкция,
можно заменить поврежденный элемент
collapsible construction,
you can replace a damaged item

ВАРИАНТЫ ПОКРЫТИЯ / AVAILABLE DECOR

3D FLEX



Дуб Белый
White 3D flex



Венге
Wenge 3D flex

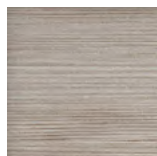

Капучино
Cappuccino
3D flex

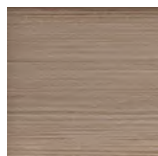

Бруно
Bruno 3D flex

ВАРИАНТЫ ОСТЕКЛЕНИЯ / AVAILABLE GLASSES



Стекло Мателюкс
Glass Matelux



Стекло Мателюкс
Бронза
Glass Matelux Bronze



Стекло Лакобель
черное
Glass Lacobel
Black



Стекло Ромб
Светлый
Glass Rhombus
Light

КОНСТРУКТИВ И ОПИСАНИЕ / CONSTRUCTION



- ① Конструктив: Сборное полотно, Прямоугольная царга.
Construction: Modular door
- ② Заполнение: МДФ
Internal filling: MDF board
- ③ Материал филенок: МДФ
Filling element: MDF BOARD
- ④ Вставки: стекло / глухие из МДФ
Filling element: panels or glass depending on the model

Особенности: Укутка стоевой с пазом, поперечные и стоевые элементы соединены при помощи прочной мебельной стяжки.
Features: side edge and upper edge are foiled with groove/elements are connected by furniture screed

Ширина стоевой царги 115 мм
Vertical element width 115 mm

Стандартные размеры: 600/700/800/900x2000 мм
Standart sizes of door leaf: 600/700/800/900x2000 mm

Толщина полотна: 38 мм
Door thickness: 38 mm

ЭЛЕМЕНТЫ / ELEMENTS

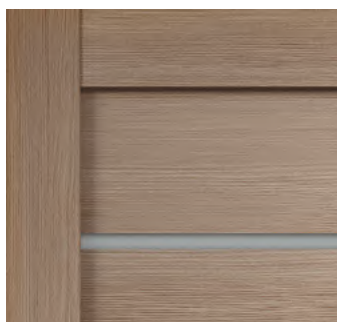

Системы открывания, доступные для серии / Opening systems available for the series

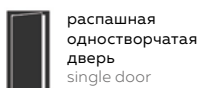

распашная
одностворчатая
дверь
single door

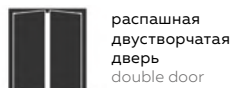

распашная
двустворчатая
дверь
double door

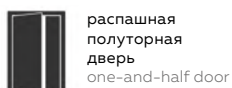

распашная
полусторчатая
дверь
one-and-half door

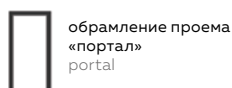

обрамление проема
«портал»
portal

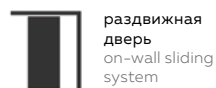

раздвижная
дверь
on-wall sliding
system

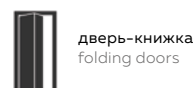

дверь-книжка
folding doors

CITY



Полотно в интерьере в покрытии «Анкор Нордик», стекло Мателюкс
 Product photos and arrangement decor: «Ankor Nordic Oak eco flex», Glass Matelux

CITY 1



CITY 2



CITY 7



CITY 23



CITY 24



CITY 20



CITY 22



Преимущества серии / Advantages of the series



устойчивость к истиранию
 abrasion resistance



устойчивость к УФ
 resistance to UV



экологичное покрытие,
 не содержит вредных компонентов
 eco-friendly coating, does not
 contain harmful components



сборно-разборная конструкция,
 можно заменить поврежденный элемент
 collapsible construction,
 you can replace a damaged item

ВАРИАНТЫ ПОКРЫТИЯ / AVAILABLE DECOR

ECO FLEX



Дуб Бьянко
Bianco eco flex

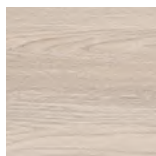

Дуб Ривьера
Riviera Oak
eco flex

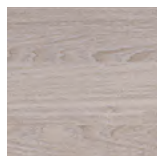

Дуб Анкор Нордик
Ancor Nordic Oak
eco flex



Дуб Анкор ЭШ
Ancor Ash Oak
eco flex

ВАРИАНТЫ ОСТЕКЛЕНИЯ / AVAILABLE GLASSES



Стекло Мателюкс
Glass
Matelux

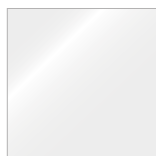

Стекло Лакобель
белое
Glass Lacobel
White



Стекло Лакобель
черное
Glass Lacobel
Black



Стекло Ромб
Малый Светлый
Glass Rhombus
Small Light

КОНСТРУКТИВ И ОПИСАНИЕ / CONSTRUCTION



- ① Конструктив: Сборное полотно, Прямоугольная царга.
Construction: Modular door
- ② Заполнение: МДФ
Internal filling: MDF board
- ③ Материал филенок: МДФ
Filling element: MDF BOARD
- ④ Вставки: стекло / глухие из МДФ
Filling element: panels or glass depending on the model

Особенности: укладка стоевой с пазом, поперечные и стоевые элементы соединены при помощи прочной мебельной стяжки.
Features: side edge and upper edge are foiled with groove/elements are connected by furniture screed

Ширина стоевой царги 115 мм
Vertical element Width 115 mm

Стандартные размеры: 600/700/800/900x2000 мм
Standart sizes of door leaf: 600/700/800/900x2000 mm

Толщина полотна: 38 мм
Door thickness: 38 mm

ЭЛЕМЕНТЫ / ELEMENTS



Системы открывания, доступные для серии / Opening systems available for the series

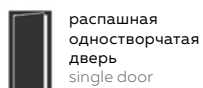

распашная
одностворчатая
дверь
single door

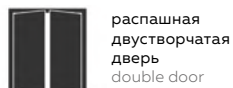

распашная
двустворчатая
дверь
double door

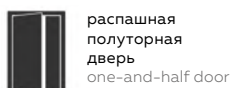

распашная
полусторчатая
дверь
one-and-half door

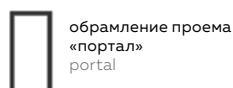

обрамление проема
«портал»
portal

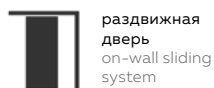

раздвижная
дверь
on-wall sliding
system

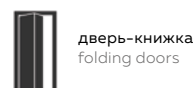

дверь-книжка
folding doors

LOFT



Полотно в интерьере в покрытии «Бетон Темно-серый», стекло Мателюкс Графит
Product photos and arrangement decor: «Concrete Light Grey», Glass Matelux Graphite

LOFT1



LOFT3



Бетон Светло-серый / Concrete Light Grey



Бетон Темно-серый / Concrete Dark Grey



Преимущества серии / Advantages of the series



устойчивость к истиранию
abrasion resistance



устойчивость к УФ
resistance to UV



экологичное покрытие,
не содержит вредных компонентов
eco-friendly coating, does not
contain harmful components



сборно-разборная конструкция,
можно заменить поврежденный элемент
collapsible construction,
you can replace a damaged item

ВАРИАНТЫ ПОКРЫТИЯ / AVAILABLE DECOR

MASTER FOIL



Бетон
Светло-серый
Concrete Light
Grey

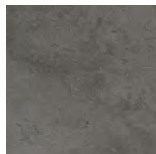

Бетон
Темно-серый
Concrete Dark Grey

ВАРИАНТЫ ОСТЕКЛЕНИЯ / AVAILABLE GLASSES



Стекло Мателюкс
Графит
Glass Matelux
Graphite

КОНСТРУКТИВ И ОПИСАНИЕ / CONSTRUCTION

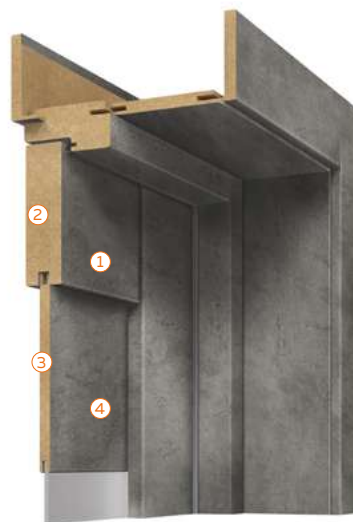

- ① Конструктив: Сборное полотно, Прямоугольная царга.
Construction: Modular door
- ② Заполнение: МДФ
Internal filling: MDF board
- ③ Материал филенок: МДФ
Filling element: MDF BOARD
- ④ Вставки: стекло / глухие из МДФ
Filling element: panels or glass depending on the model

Особенности: Бескромочная технология - укатка стоевых и поперечных декоративным покрытием на 360° поперечные и стоевые элементы соединены при помощи прочной мебельной стяжки.

Features: side edge and upper edge are foiled / elements are connected by furniture screed

Ширина стоевой царги 115 мм
Vertical element Width 115 mm

Стандартные размеры: 600/700/800/900x2000 мм
Standart sizes of door leaf: 600/700/800/900x2000 mm

Толщина полотна: 38 мм
Door thickness: 38 mm

ЭЛЕМЕНТЫ / ELEMENTS

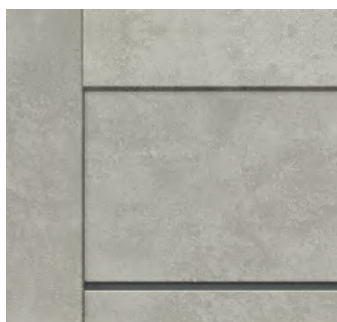

Системы открывания, доступные для серии / Opening systems available for the series

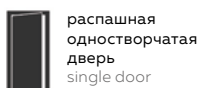

распашная
одностворчатая
дверь
single door



распашная
двустворчатая
дверь
double door



распашная
полусторчатая
дверь
one-and-half door



обрамление проема
«портал»
portal



раздвижная
дверь
on-wall sliding
system



дверь-книжка
folding doors

SCANDI



Полотно в интерьере в покрытии «Эмаль Белая», стекло Ромб Светлый Мателюкс
 Product photos and arrangement decor: «Enamel White», Glass Matelux Rombus Light



Преимущества серии / Advantages of the series



устойчивость к истиранию
 abrasion resistance



устойчивость к УФ
 resistance to UV



экологичное покрытие,
 не содержит вредных компонентов
 eco-friendly coating, does not
 contain harmful components



шелковистое матовое покрытие
 the coating is silky matt

ВАРИАНТЫ ПОКРЫТИЯ / AVAILABLE DECOR

ЭМАЛЬ / ENAMEL



Белый
White



Светло-серый
Light grey

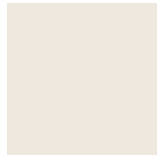

Слоновая кость
Ivory

ОКРАШИВАНИЕ ПО RAL

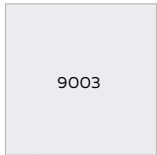

9003

Белый
White

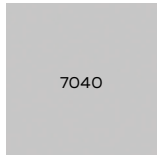

7040

Серый
Grey

любые цвета согласно таблицам RAL
colors by to the RAL tables

КОНСТРУКТИВ И ОПИСАНИЕ / CONSTRUCTION

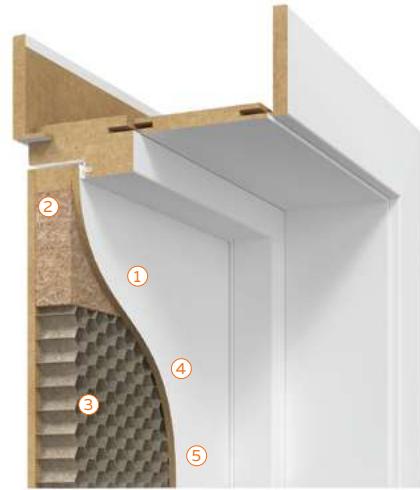

- ① Конструктив: Каркасно-щитовое полотно
Construction: Foiled door
- ② Каркас из ДСП и МДФ
The frame is made of Combination of chipboard and MDF
- ③ Заполнение: Жесткий ячеистый гофрокартон
Internal filling: «honey comb»
- ④ Поверхность полотна: МДФ 6 мм
Frame with filling is covered with: 6 mm- MDF BOARD
- ⑤ Вставки: стекло
Filling element: glass depending on the model

Особенности: Глубокая фрезеровка. 5 слоев покрытия.
Врезка под замок в заводских условиях
Features: Deep milling/ 5 layers of covering/hole for Lock installation

Стандартные размеры: 600/700/800/900x2000 мм
Standart sizes of door leaf: 600/700/800/900x2000 mm

Толщина полотна: 40 мм
Door thickness: 40 mm

ВАРИАНТЫ ОСТЕКЛЕНИЯ / AVAILABLE GLASSES



Стекло Мателюкс
Glass
Matelux



Стекло Ромб
Светлый
Glass Rhombus
Light



Стекло
Мателюкс Контур 3
Glass Matelux
Contur 3



Стекло
Английская
решетка
Glass English grid

ЭЛЕМЕНТЫ / ELEMENTS

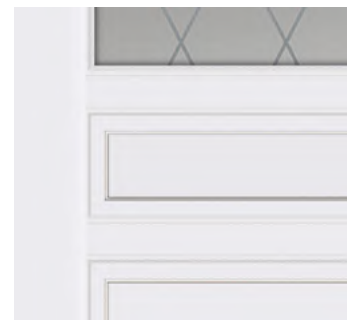
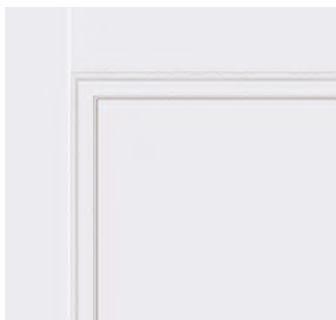

Системы открывания, доступные для серии / Opening systems available for the series

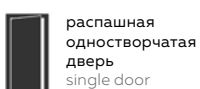

распашная
одностворчатая
дверь
single door



распашная
двухстворчатая
дверь
double door



распашная
полусторчатая
дверь
one-and-half door



обрамление проема
«портал»
portal



раздвижная
дверь
on-wall sliding
system

SCANDI



Полотно в интерьере в покрытии «Эмаль Светло-серая», стекло Лакобель Светло-серое / Product photos and arrangement decor: «Enamel Light Grey», Glass Lacobel Light grey

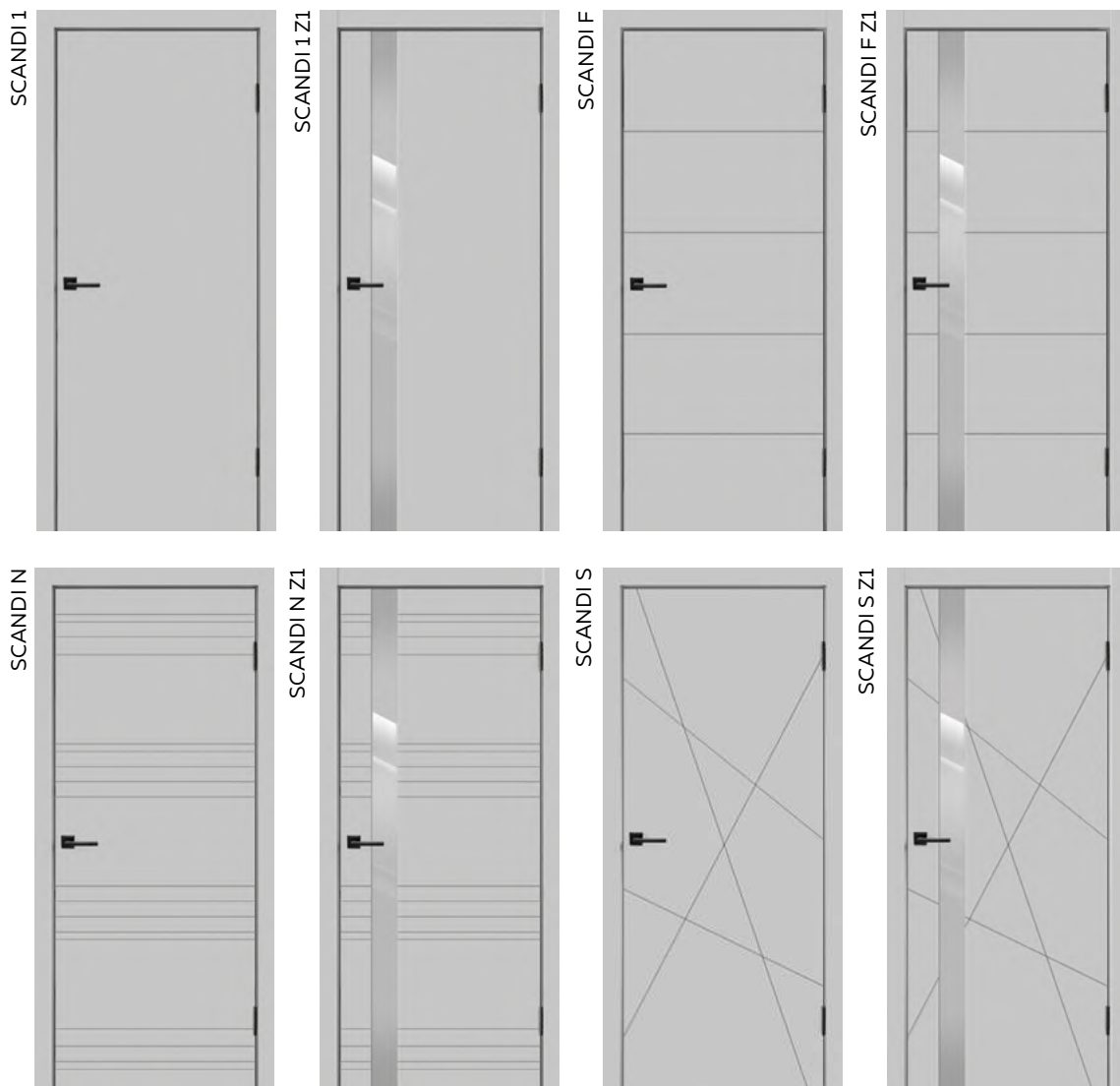

Преимущества серии / Advantages of the series



устойчивость к истиранию
abrasion resistance



устойчивость к УФ
resistance to UV



экологичное покрытие,
не содержит вредных компонентов
eco-friendly coating, does not
contain harmful components



шелковистое матовое покрытие
the coating is silky matt

ВАРИАНТЫ ПОКРЫТИЯ / AVAILABLE DECOR

ЭМАЛЬ / ENAMEL



Белый
White



Светло-серый
Light grey

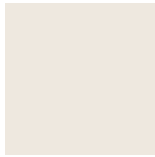

Слоновая кость
Ivory



Антрацит
Anthracite

ОКРАШИВАНИЕ ПО RAL

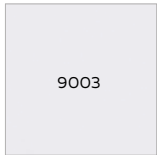

9003

Белый
White

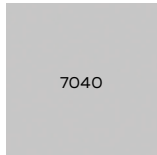

7040

Серый
Grey

любые цвета согласно таблицам RAL
colors by to the RAL tables

ВАРИАНТЫ ОСТЕКЛЕНИЯ / AVAILABLE GLASSES



Стекло Лакобель
белое
Glass Lacobel
White



Стекло Лакобель
Светло-серое
Glass Lacobel
Light grey



Стекло Лакобель
черное
Glass Lacobel
Black

ОКРАШИВАНИЕ ПО RAL

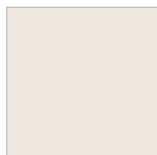

стекло в цвет полотна согласно таблицам RAL
Glass Lacobel by to the RAL tables

КОНСТРУКТИВ И ОПИСАНИЕ / CONSTRUCTION

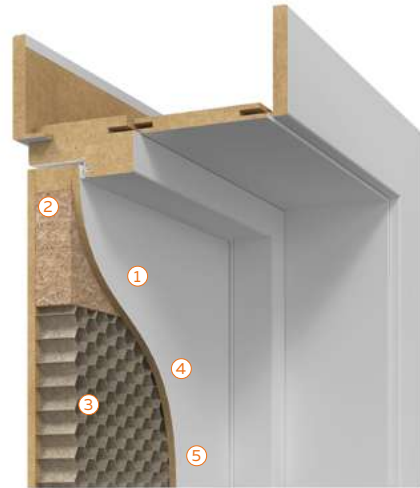

① Конструктив: Каркасно-щитовое полотно
Construction: Foiled door

② Каркас из ДСП и МДФ
The frame is made of Combination of chipboard and MDF

③ Заполнение: Жесткий ячеистый гофрокартон
Internal filling: «honey comb»

④ Поверхность полотна: МДФ 6 мм
Filling element: 6 mm - MDF BOARD

⑤ Вставки: стекло - наклеено на МДФ
Filling element: glass on MDF board

Особенности: Глубокая фрезеровка. 5 слоев покрытия.

Врезка под замок в заводских условиях

Features: Deep milling / 5 layers of covering/hole for Lock installation

Стандартные размеры: 600/700/800/900x2000 мм
Standart sizes of door leaf: 600/700/800/900x2000 mm

Толщина полотна: 40 мм
Door thickness: 40 mm

ЭЛЕМЕНТЫ / ELEMENTS



Системы открывания, доступные для серии / Opening systems available for the series

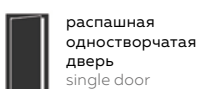

распашная
одностворчатая
дверь
single door



распашная
двустворчатая
дверь
double door



распашная
полупортная
дверь
one-and-half door



обрамление проема
«портал»
portal



раздвижная
дверь
on-wall sliding
system

SCANDI NEO



Полотно в интерьере в покрытии «Эмаль Белая»
Product photos and arrangement decor: «Enamel White»



Преимущества серии / Advantages of the series



устойчивость к истиранию
abrasion resistance



устойчивость к УФ
resistance to UV



экологичное покрытие,
не содержит вредных компонентов
eco-friendly coating, does not
contain harmful components



шелковистое матовое покрытие
the coating is silky matt

ВАРИАНТЫ ПОКРЫТИЯ / AVAILABLE DECOR

ЭМАЛЬ / ENAMEL



Белый
White



Светло-серый
Light grey

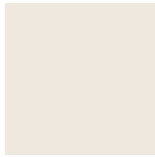

Слоновая кость
Ivory

ОКРАШИВАНИЕ ПО RAL

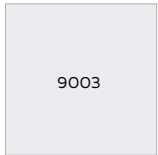

9003

Белый
White



7040

Серый
Grey

любые цвета согласно таблицам RAL
colors by to the RAL tables

КОНСТРУКТИВ И ОПИСАНИЕ / CONSTRUCTION

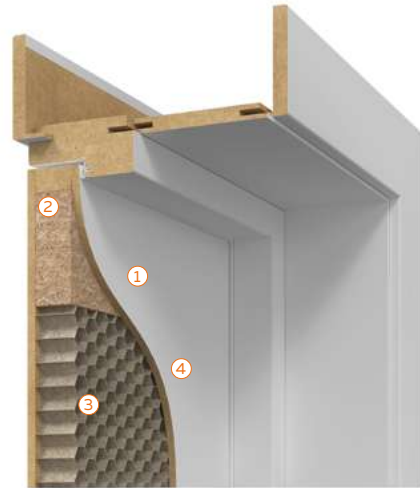

- ① Конструктив: Каркасно-щитовое полотно
Construction: Foiled door
- ② Каркас из ДСП и МДФ
The frame is made of Combination of chipboard and MDF
- ③ Заполнение: Жесткий ячеистый гофрокартон
Internal filling: «honey comb»
- ④ Поверхность полотна: МДФ 6-10 мм
Filling element: 6 -10 mm MDF BOARD

Особенности: Глубокая фрезеровка. 5 слоев покрытия.
Врезка под замок в заводских условиях
Features: Deep milling / 5 layers of covering/hole for Lock installation

Стандартные размеры: 600/700/800/900x2000 мм
Standart sizes of door leaf: 600/700/800/900x2000 mm

Толщина полотна: 40 мм
Door thickness: 40 mm

ЭЛЕМЕНТЫ / ELEMENTS

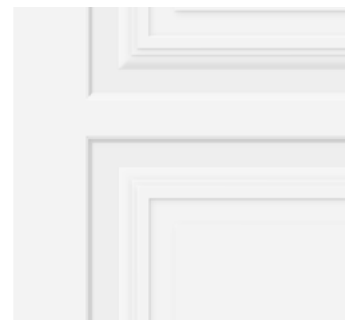
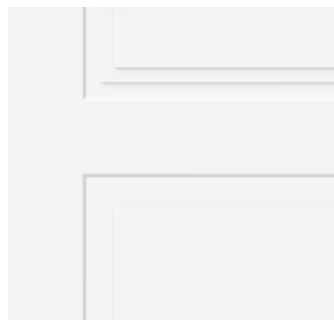
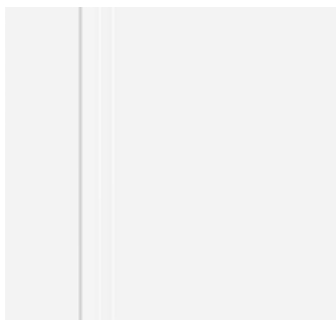

Системы открывания, доступные для серии / Opening systems available for the series

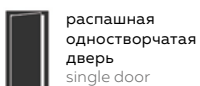

распашная
одностворчатая
дверь
single door



распашная
двустворчатая
дверь
double door



распашная
полупортная
дверь
one-and-half door



обрамление проема
«портал»
portal



раздвижная
дверь
on-wall sliding
system

LEDO



Полотно в интерьере в покрытии «Эмаль Белая», стекло Мателюкс ПРЕСТИЖ Product photos and arrangement decor: «Enamel White», Glass Matelux PRESTIGE

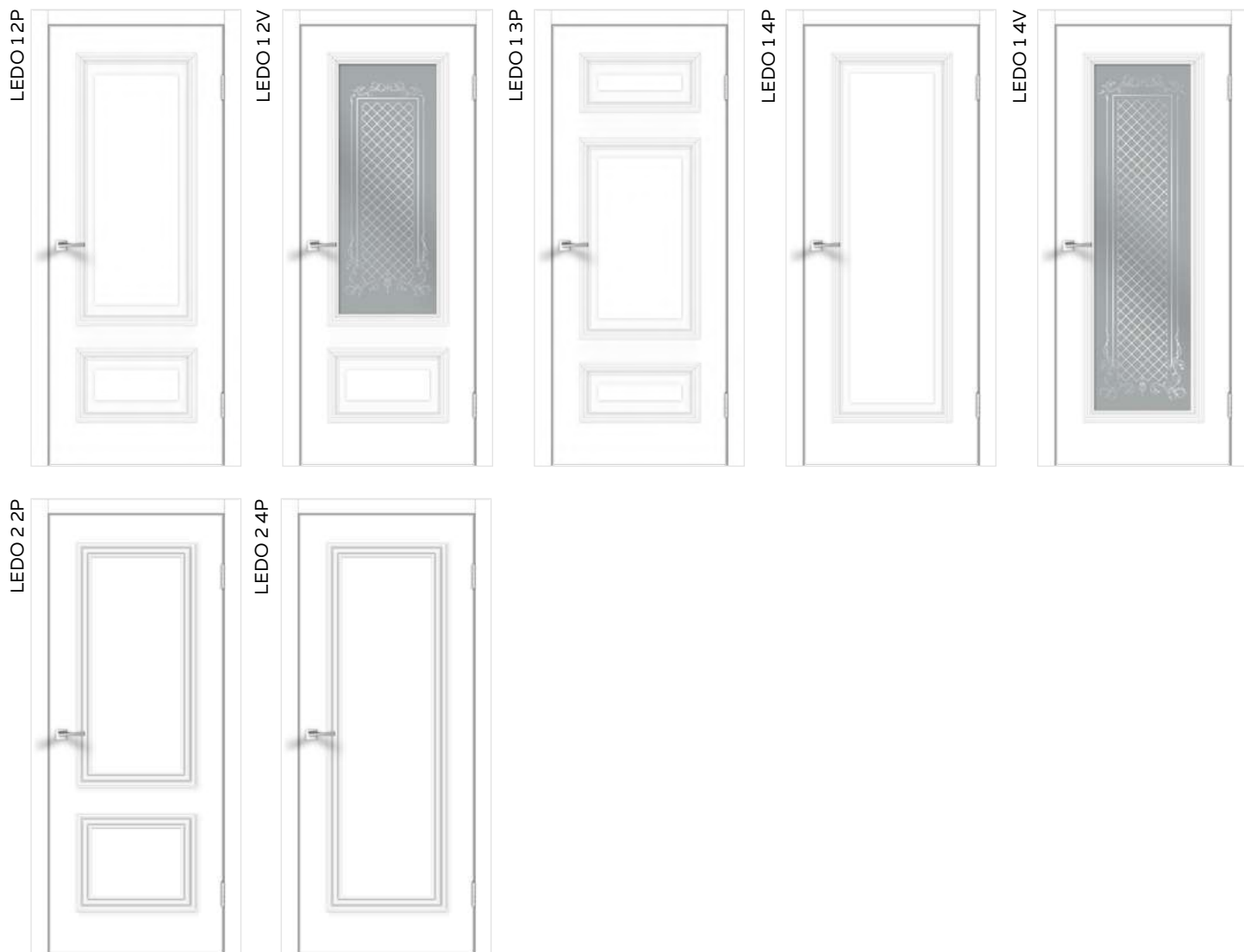

Преимущества серии / Advantages of the series



устойчивость к истиранию
abrasion resistance



устойчивость к УФ
resistance to UV



экологичное покрытие,
не содержит вредных компонентов
eco-friendly coating, does not
contain harmful components



шелковистое матовое покрытие
the coating is silky matt

ВАРИАНТЫ ПОКРЫТИЯ / AVAILABLE DECOR

ЭМАЛЬ / ENAMEL



Белый
White



Светло-серый
Light grey

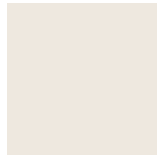

Слоновая кость
Ivory

ОКРАШИВАНИЕ ПО RAL

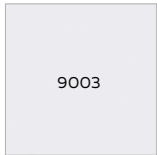

9003

Белый
White

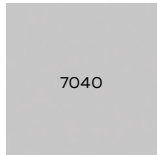

7040

Серый
Grey

любые цвета согласно таблицам RAL
colors by to the RAL tables

ВАРИАНТЫ ОСТЕКЛЕНИЯ / AVAILABLE GLASSES



Стекло Мателюкс
ПРЕСТИЖ
Glass
Matelux PRESTIGE

КОНСТРУКТИВ И ОПИСАНИЕ / CONSTRUCTION



- ① Конструктив: Каркасно-щитовое полотно.
Фигурный накладной штапик.
Construction: Foiled door, volumetric fillet.
 - ② Каркас из ДСП и МДФ
The frame is made of Combination of chipboard and MDF
 - ③ Заполнение: Жесткий ячеистый гофрокартон
Internal filling: «honey comb»
 - ④ Поверхность полотна: МДФ 6 мм
Frame with filling is covered with: 6 mm- MDF BOARD
 - ⑤ Вставки: стекло
Filling element: glass depending on the model
- Особенности: 5 слоев покрытия.
Врезка под замок в заводских условиях
Features: Deep milling/ 5 layers of covering/hole for Lock instsllation
- Стандартные размеры: 600/700/800/900x2000 мм
Standart sizes of door leaf: 600/700/800/900x2000 mm
- Толщина полотна: 40 мм
Door thickness: 40 mm

ЭЛЕМЕНТЫ / ELEMENTS



Системы открывания, доступные для серии / Opening systems available for the series

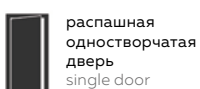

распашная
одностворчатая
дверь
single door



распашная
двустворчатая
дверь
double door

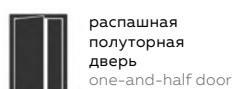

распашная
полусторчатая
дверь
one-and-half door

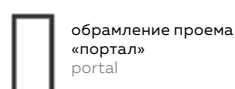

обрамление проема
«портал»
portal



раздвижная
дверь
on-wall sliding
system

TECHNO



Полотно в интерьере в покрытии «Муар светло-серый»
Product photos and arrangement decor: «Moire Light Grey»



Преимущества серии / Advantages of the series



устойчивость к истиранию
abrasion resistance



устойчивость к УФ
resistance to UV



экологичное покрытие,
не содержит вредных компонентов
eco-friendly coating, does not
contain harmful components



защита торцов:
прочная алюминиевая кромка
protection: ALU frame on side edges

ВАРИАНТЫ ПОКРЫТИЯ / AVAILABLE DECOR

ЭКОШПОН / ECO VENEER

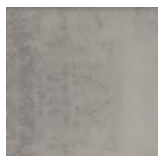

Муар светло-серый
Moire Light Grey



Муар темно-серый
Moire Dark Grey



Муар серый айс
Moire Grey Ice



Дуб Белый поперечный
White Oak Horizontal



Дуб серый поперечный
Grey Oak Horizontal



Вяз каньон Айс
Elm Canyon Ice

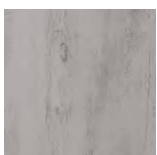

Санторини
Santorini

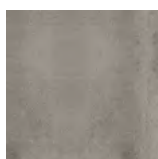

Сталь
Steel

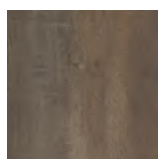

Медь
Copper

КОНСТРУКТИВ И ОПИСАНИЕ / CONSTRUCTION

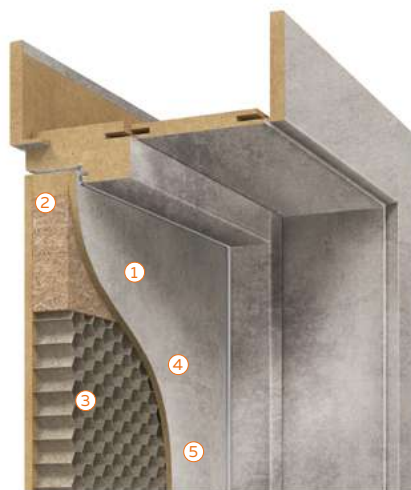

- ① Конструктив: Каркасно-щитовое полотно с алюминиевой кромкой
Construction: Foiled door with ALU frame on side edges
- ② Каркас из ДСП и МДФ
The frame is made of Combination of chipboard and MDF
- ③ Заполнение: Жесткий ячеистый гофрокартон
Internal filling: «honey comb»
- ④ Поверхность полотна: ХДФ 3+3 мм
Filling element: 3+3 mm - HDF BOARD
- ⑤ Вставки: вертикальные или горизонтальные Алюминиевые или алюминиевые черные молдинги - наклеено на МДФ
Filling element: vertical or horizontal ALU or black ALU strip on MDF board

Особенности: алюминиевая кромка на боковых торцах полотна.
Установлен замок 1895P SN в заводских условиях.
Features: ALU frame on side edges / Lock 1895P SN

Стандартные размеры: 600/700/800/900x2000 мм
Standart sizes of door leaf: 600/700/800/900x2000 mm

Толщина полотна с кромкой: 42 мм
Door thickness: 42 mm

Возможна комплектация коробом INVISIBLE, системой компланар
It is possible to complete with an invisible box, a coplanar system

ЭЛЕМЕНТЫ / ELEMENTS

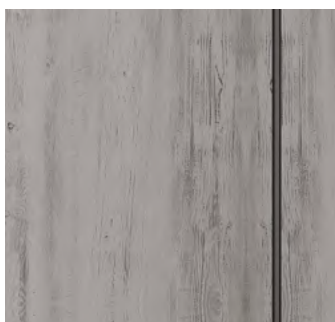
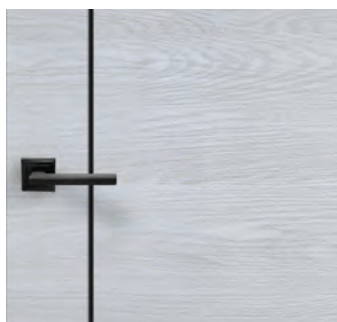

Системы открывания, доступные для серии / Opening systems available for the series

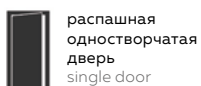

распашная
одностворчатая
дверь
single door

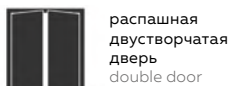

распашная
двустворчатая
дверь
double door

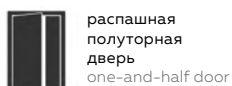

распашная
полупортальная
дверь
one-and-half door

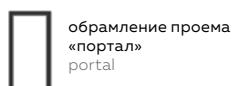

обрамление проема
«портал»
portal

TECHNO



Полотно в интерьере в покрытии «Санторини», зеркало матированное
Product photos and arrangement decor: «Santorini», Frosted Mirror

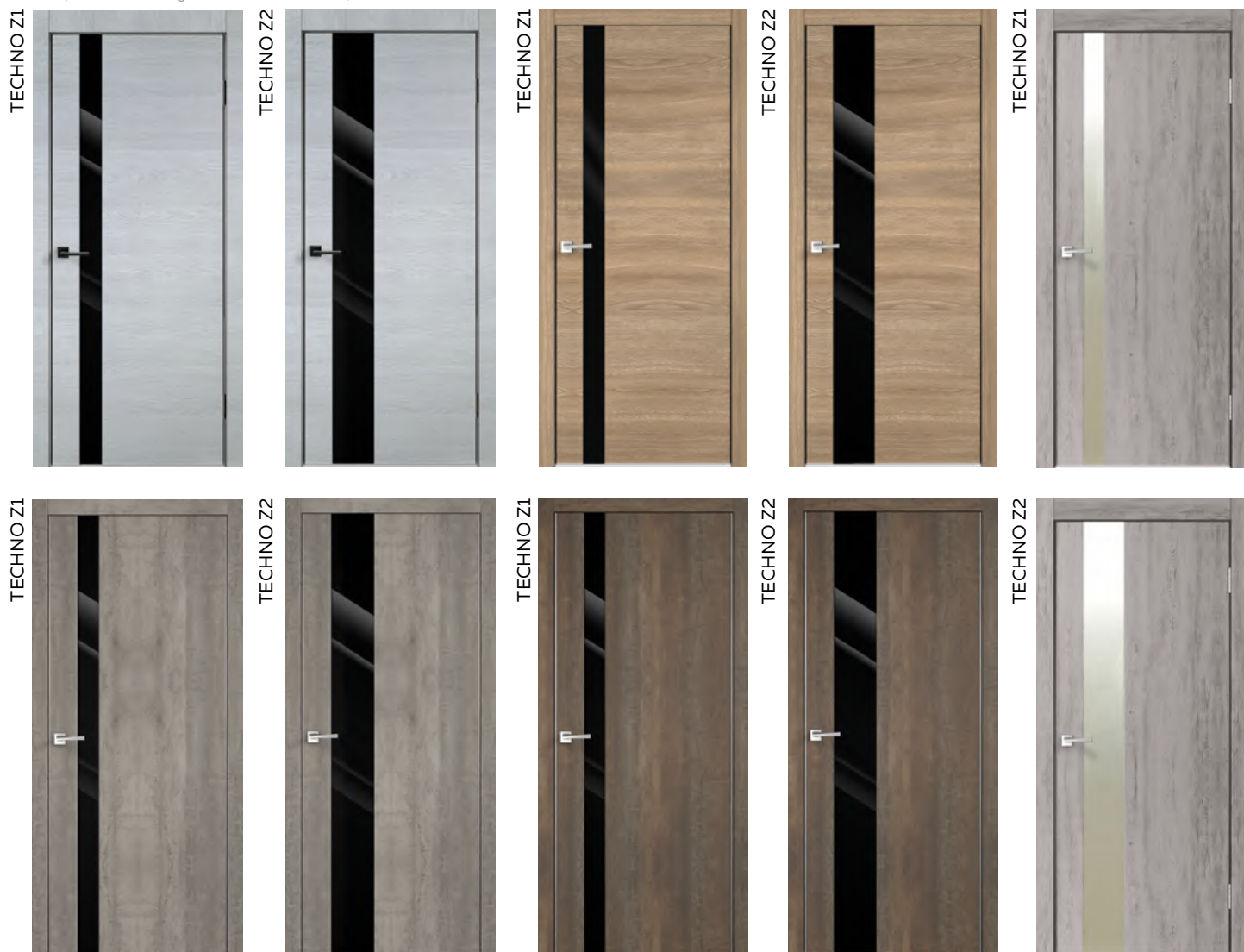

Преимущества серии / Advantages of the series



устойчивость к истиранию
abrasion resistance



устойчивость к УФ
resistance to UV



экологичное покрытие,
не содержит вредных компонентов
eco-friendly coating, does not
contain harmful components



защита торцов:
прочная алюминиевая кромка
protection: ALU frame on side edges

ВАРИАНТЫ ПОКРЫТИЯ / AVAILABLE DECOR

ЭКОШПОН / ECO VENEER



Муар светло-серый
Moire Light Grey



Муар темно-серый
Moire Dark Grey



Муар серый айс
Moire Grey Ice



Дуб серый поперечный
Grey Oak Horizontal



Дуб Белый поперечный
White Oak Horizontal



Вяз каньон Айс
Elm Canyon Ice



Санторини
Santorini



Сталь
Steel



Медь
Copper

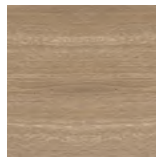

Дуб Европейский
European Oak

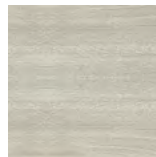

Дуб Дымчатый
Smoky Oak

ВАРИАНТЫ ВСТАВОК / FILLING ELEMENTS



Зеркало Матированное
Frosted Mirror



Стекло Лакобель черное
Glass Lacobel Black

КОНСТРУКТИВ И ОПИСАНИЕ / CONSTRUCTION

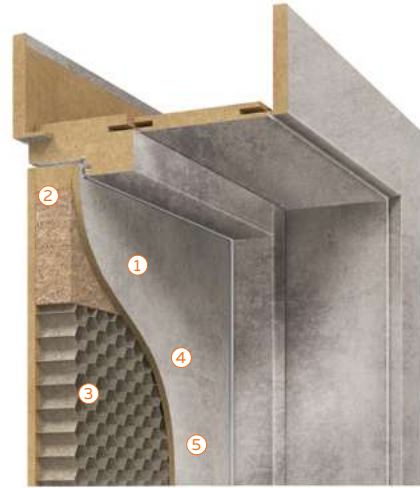

- ① Конструктив: Каркасно-щитовое полотно с алюминиевой кромкой
Construction: Foiled door with ALU frame on side edges
- ② Каркас из ДСП и МДФ
The frame is made of Combination of chipboard and MDF
- ③ Заполнение: Жесткий ячеистый гофрокартон
Internal filling: «honey comb»
- ④ Поверхность полотна: ХДФ 3+3 мм
Filling element: 3+3 mm - HDF BOARD
- ⑤ Вставки: стекло или матированное зеркало - наклеено на МДФ
Filling element: glass or matt mirror on MDF

Особенности: алюминиевая кромка на боковых торцах полотна.
Установлен замок 1895P SN в заводских условиях.
Features: ALU frame on side edges / Lock 1895P SN

Стандартные размеры: 600/700/800/900x2000 мм
Standart sizes of door leaf: 600/700/800/900x2000 mm

Толщина полотна с кромкой: 42 мм
Door thickness: 42 mm

Возможна комплектация коробом INVISIBLE, системой компланар
It is possible to complete with an invisible box, a coplanar system

ЭЛЕМЕНТЫ / ELEMENTS

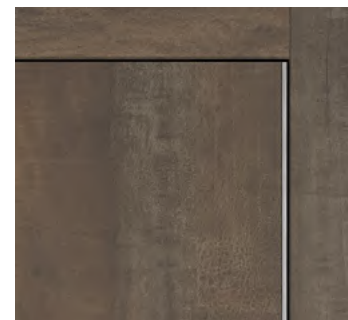

Системы открывания, доступные для серии / Opening systems available for the series

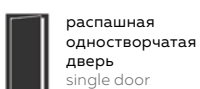

распашная
одностворчатая
дверь
single door



распашная
двухстворчатая
дверь
double door

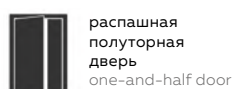

распашная
полупортальная
дверь
one-and-half door

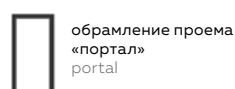

обрамление проема
«портал»
portal

TECHNO BLACK DUO



Полотно в интерьере в покрытии «Муар Темно-серый», вставка МДФ дуб европейский, черные молдинги
Product photos and arrangement decor: «Moire Dark Grey», MDF European Oak, black ALU strips

TECHNO BLACK DUO 1



TECHNO BLACK DUO 2



TECHNO BLACK DUO 3



TECHNO BLACK DUO 4



Преимущества серии / Advantages of the series



устойчивость к истиранию
abrasion resistance



устойчивость к УФ
resistance to UV



экологичное покрытие,
не содержит вредных компонентов
eco-friendly coating, does not
contain harmful components



защита торцов:
прочная алюминиевая кромка
protection: ALU frame on side edges

ВАРИАНТЫ ПОКРЫТИЯ / AVAILABLE DECOR

ЭКОШПОН / ECO VENEER

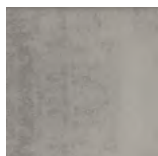

Муар светло-серый
Moire Light Grey



Муар темно-серый
Moire Dark Grey



Муар серый айс
Moire Grey Ice

ВАРИАНТЫ ВСТАВОК / FILLING ELEMENTS

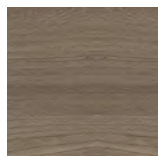

Ильм Европейский
European Elm

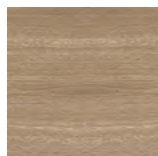

Дуб Европейский
European Oak

КОНСТРУКТИВ И ОПИСАНИЕ / CONSTRUCTION

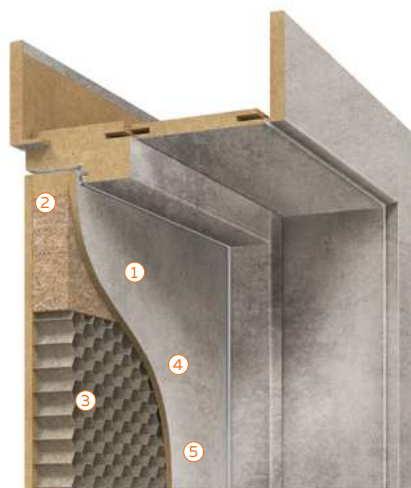

- ① Конструктив: Каркасно-щитовое полотно с алюминиевой кромкой
Construction: Foiled door with ALU frame on side edges
- ② Каркас из ДСП и МДФ
The frame is made of Combination of chipboard and MDF
- ③ Заполнение: Жесткий ячеистый гофрокартон
Internal filling: «honey comb»
- ④ Поверхность полотна: ХДФ 3+3 мм
Filling element: 3+3 mm - HDF BOARD
- ⑤ Вставки: вертикальные либо горизонтальные древесные вставки - наклеено на МДФ, черный молдинг
Filling element: vertical or horizontal element on MDF board, black strip

Особенности: алюминиевая кромка на боковых торцах полотна.
Установлен замок 1895P SN в заводских условиях.
Features: ALU frame on side edges / Lock 1895P SN

Стандартные размеры: 600/700/800/900x2000 мм
Standart sizes of door leaf: 600/700/800/900x2000 mm

Толщина полотна с кромкой: 42 мм
Door thickness: 42 mm

Возможна комплектация коробом INVISIBLE, системой компланар
It is possible to complete with an invisible box, a coplanar system

ЭЛЕМЕНТЫ / ELEMENTS

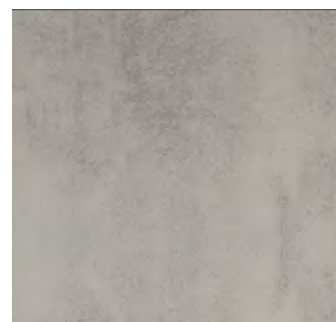
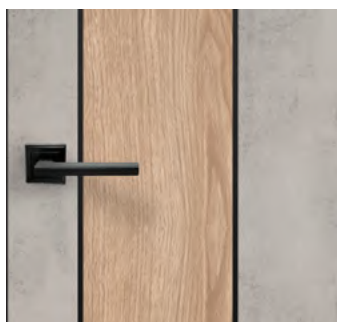

Системы открывания, доступные для серии / Opening systems available for the series

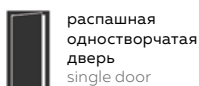

распашная
одностворчатая
дверь
single door

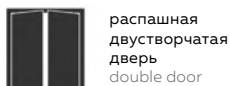

распашная
двухстворчатая
дверь
double door

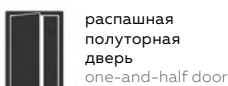

распашная
полусторчатая
дверь
one-and-half door

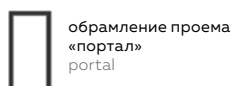

обрамление проема
«портал»
portal

СКРЫТЫЕ ДВЕРИ INVISIBLE

CONCEALED DOOR INVISIBLE



Полотно в интерьере с покрытием декоративной штукатуркой «под бетон»
Product photos and arrangement decorative plaster concrete

Полотно прямого открывания
Non rebated door leaf for outer door frame

INVISIBLE 40

Полотно толщиной 40 мм.
Конструктив: МДФ 6 мм + ДСП + сотовое заполнение.
The frame is made of Combination of chipboard and MDF internal filling: «honey comb» frame with filling is covered with: 6 mm - MDF BOARD

Варианты кромок
Side options



Полотно Обратного открывания с притвором
Rebated door leaf for inner door frame

INVISIBLE 59

Полотно толщиной 59 мм с обратным притвором с 3-х сторон
Конструктив: МДФ 6 мм + ДСП + сотовое заполнение.
The frame is made of Combination of chipboard and MDF internal filling: «honey comb» frame with filling is covered with: 6 mm - MDF BOARD

Преимущества серии / Advantages of the series

- ① кромка с 4-х сторон
edge on 4 sides
- ② Алюминиевая кромка с 2-х сторон
Aluminum edge on 2 sides
- ③ Алюминиевая кромка с 4-х сторон
Aluminum edge on 4 sides

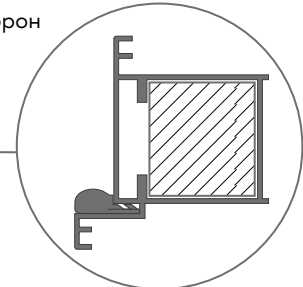
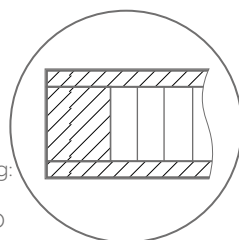

Скрытый короб состоящий из замкнутого алюминиевого профиля с заполнением МДФ
Concealed door frame made of aluminium



Бесшумный магнитный замок
Magnetic lock

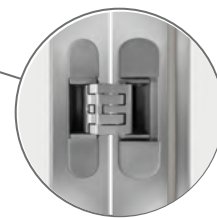
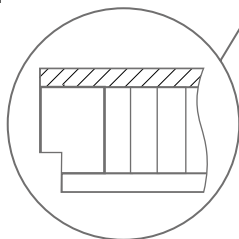

Скрытые петли с регулировкой в трех плоскостях и возможностью открывания 180°
2 Hidden hinges 3D adjustment, 180 opening



уникальный алюминиевый короб «замкнутого профиля»
distinctive aluminium gives



вариативность отделки
finishing options



заводская врезка фурнитуры
magnetic lock insert into door leaf



возможность изготовления нестандарта по высоте и ширине
additional option at extra charge

ПРЕИМУЩЕСТВА / ADVANTAGES



Алюминиевый короб придает прочность всей конструкции.
Concealed door frame made of aluminium gives strength to the whole construction.

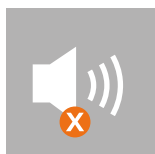

Короб с уплотнителем создает дополнительную звукоизоляцию и мягкость закрывания.
Door frame with gasket gives additional sound insulation and soft closing.



Универсальный алюминиевый короб позволяет устанавливать двери прямого и обратного открывания.
Concealed door frame is multipurpose for inner and outer door leaf.

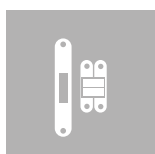

Заводская врезка фурнитуры.
Magnetic lock insert into door leaf.
2 Hidden hinges.



Покрyтие полотна можно красить, оклеивать обоями, наносить декоративную штукатурку предварительно подготовив поверхность.
The surface and edges of door leaf are primed for painting or wallpapering.

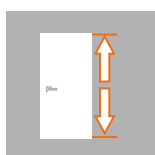

Изготовление нестандартa по высоте до 2300 мм.
Additional option at extra charge: door leaf height up to 2300 mm.

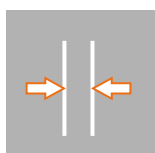

Полотна толщиной от 40 до 59 мм.
Door leafs thickness from 40 to 59 mm.

КОНСТРУКТИВ И ОПИСАНИЕ / CONSTRUCTION

Прямое открывание

Non rebated door leaf for outer door frame

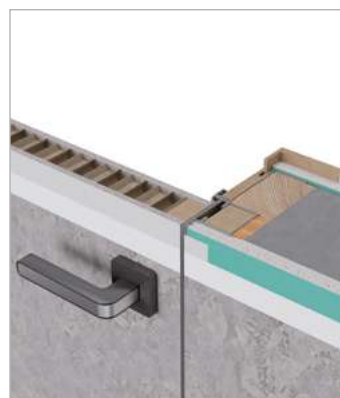

Обратное открывание

Rebated door leaf for inner door frame



Схемы открываний / Door opening scheme

Прямое открывание / Non rebated door leaf for outer door frame

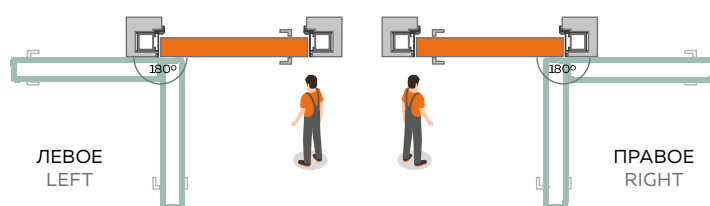

Обратное открывание / Rebated door leaf for outer door frame

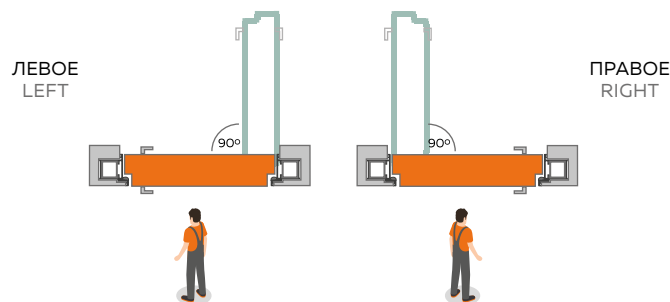

Стандартные размеры полотен: 600/700/800/900x2000 мм
Возможно изготовление нестандартa по высоте до 2300 мм

Door Leaf Dimensions: 600/700/800/900x2000 mm
Additional option at extra charge: door leaf height up to 2300 mm

КОМПЛЕКТ ПОСТАВКИ / STANDART EQUIPMENT OF DOOR LEAF AND DOOR FRAME:



Бесшумный магнитный замок
Magnetic lock insert into door leaf



Скрытые петли с регулировкой в трех плоскостях и возможностью открывания 180°
2 Hidden hinges 3D adjustment, 180 opening

Системы открывания, доступные для серии / Opening systems available for the series

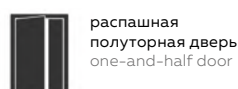
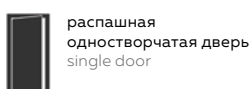

SMART



Полотно в интерьере в покрытии «Капучино», Зеркало Веточки
Product photos and arrangement decor: «Cappuccino», Mirror Twigs

SMART Z



SMART Z1



SMART Z2



SMART Z3



Преимущества серии / Advantages of the series



устойчивость к истиранию
abrasion resistance



устойчивость к УФ
resistance to UV



экологичное покрытие,
не содержит вредных компонентов
eco-friendly coating, does not
contain harmful components



прочный каркас полотна
foiled door of high strength

ВАРИАНТЫ ПОКРЫТИЯ / AVAILABLE DECOR

ЭКОШПОН / ECO VENEER



Дуб Белый
White Oak

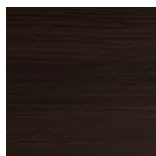

Венге
Wenge

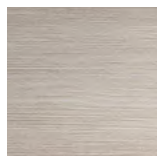

Капучино
Cappuccino

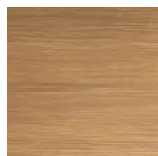

Дуб Золотой
Gold Oak

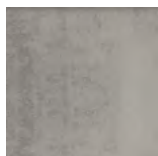

Муар светло-серый
Moire Light Grey



Муар темно-серый
Moire Dark Grey



Муар серый айс
Moire Grey Ice



Дуб серый поперечный
Grey Oak Horizontal



Дуб Белый поперечный
White Oak Horizontal

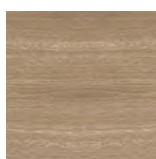

Дуб Европейский
European Oak

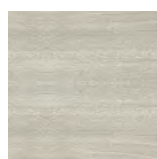

Дуб Дымчатый
Smoky Oak

ВАРИАНТЫ ВСТАВОК / FILLING ELEMENTS



Стекло Лакобель белое, черное
Glass Lacobel White, Black

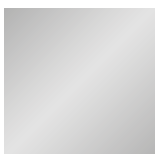

Зеркало Матированное
Frosted Mirror

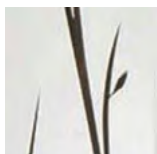

Зеркало Веточки
Mirror Twigs



Зеркало Бронза Веточки
Mirror Bronze Twigs

КОНСТРУКТИВ И ОПИСАНИЕ / CONSTRUCTION



- ① Конструктив: Каркасно-щитовое полотно с кромкой ПВХ
Construction: Foiled door with PVC frame on 4 side edges
- ② Каркас из ДСП и МДФ
The frame is made of Combination of chipboard and MDF
- ③ Заполнение: Жесткий ячеистый гофрокартон
Internal filling: «honey comb»
- ④ Поверхность полотна: ХДФ 3+3 мм
Filling element: 3+3 mm - HDF BOARD
- ⑤ Вставки: зеркало с рисунком или стекло Лакобель - наклеено на МДФ
Filling element: matt art mirror or Lacobel glass on MDF board

Особенности: щитовое полотно высокой прочности, которую обеспечивает экологически чистая жесткая «сотопанель» с малым размером ячейки и плита ХДФ 3+3 мм
Features: Foiled door of high strength

Стандартные размеры: 600/700/800/900x2000 мм
Standart sizes of door leaf: 600/700/800/900x2000 mm

Толщина полотна с кромкой: 40 мм
Door thickness: 40 mm

ЭЛЕМЕНТЫ / ELEMENTS

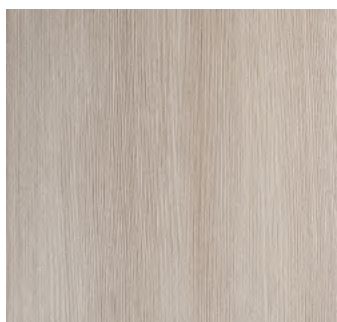

Системы открывания, доступные для серии / Opening systems available for the series

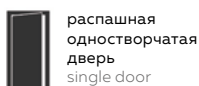

распашная
одностворчатая
дверь
single door



распашная
двухстворчатая
дверь
double door



распашная
полупортальная
дверь
one-and-half door



обрамление проема
«портал»
portal

SMART



Полотно в интерьере в покрытии «Белый эмалит», стекло Лакобель белое
Product photos and arrangement decor: «Emalit White», Glass Lacobel White



Преимущества серии / Advantages of the series



устойчивость к истиранию
abrasion resistance



устойчивость к УФ
resistance to UV



экологичное покрытие,
не содержит вредных компонентов
eco-friendly coating, does not
contain harmful components



прочный каркас полотна
foiled door of high strength

ВАРИАНТЫ ПОКРЫТИЯ / AVAILABLE DECOR

ЭМАЛИТ / EMALIT



Белый
Emalit White



Серый
Emalit Grey



Ваниль
Emalit Vanilla

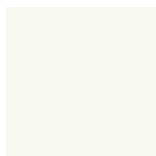

Молочный
Emalit Milk



Светло-серый
Emalit Grey Light



Темно-серый
Emalit Grey Dark

ВАРИАНТЫ ВСТАВОК / FILLING ELEMENTS

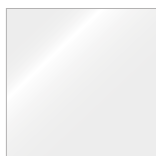

Стекло Лакобель
белое
Glass Lacobel
White

стекло в цвет полотна согласно таблицам RAL
Glass Lacobel by to the RAL tables

КОНСТРУКТИВ И ОПИСАНИЕ / CONSTRUCTION

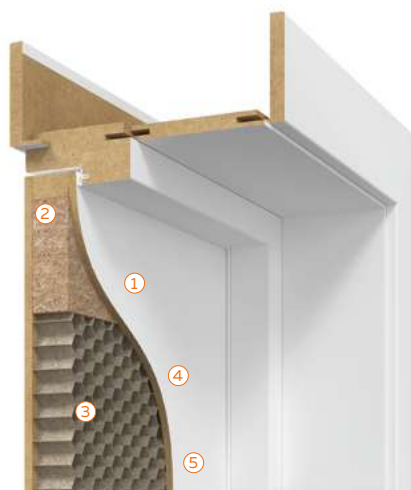

- ① Конструктив: Каркасно-щитовое полотно с кромкой ПВХ с 4-х сторон
Construction: Foiled door with PVC frame on 4 side edges
- ② Каркас из ДСП и МДФ
The frame is made of Combination of chipboard and MDF
- ③ Заполнение: Жесткий ячеистый гофрокартон
Internal filling: «honey comb»
- ④ Поверхность полотна: ХДФ 3+3 мм
Filling element: 3+3 mm - HDF BOARD
- ⑤ Вставки: стекло Лакобель - наклеено на МДФ
Filling element: Lacobel glass on MDF board

Особенности: щитовое полотно высокой прочности, которую обеспечивает экологически чистая жесткая «сотопанель» с малым размером ячейки и плита ХДФ 3+3 мм
Features: Foiled door of high strength

Стандартные размеры: 600/700/800/900x2000 мм
Standart sizes of door leaf: 600/700/800/900x2000 mm

Толщина полотна с кромкой: 40 мм
Door thickness: 40 mm

ЭЛЕМЕНТЫ / ELEMENTS

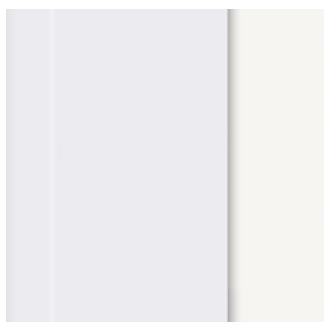
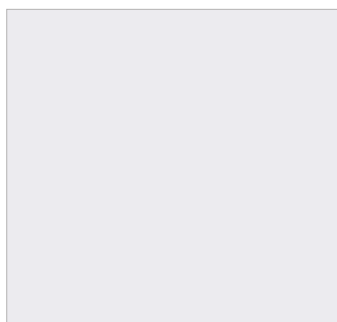

Системы открывания, доступные для серии / Opening systems available for the series

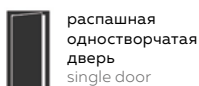

распашная
одностворчатая
дверь
single door



распашная
двухстворчатая
дверь
double door



распашная
полупортальная
дверь
one-and-half door



обрамление проема
«портал»
portal

СПЕЦИАЛЬНЫЕ ДВЕРИ SMART



Полотно в интерьере в покрытии «Дуб Золотой»
Product photos and arrangement decor: «Oak golden»

НАЗНАЧЕНИЕ / PURPOSE

Дверные проемы для коммерческой и жилой недвижимости, не имеющие специальных требований по звукоизоляции и пожарной безопасности: больницы, детские сады, гостиницы, бизнес-центры, производственные помещения, санузловые двери в гостиничных номерах, апарта-отелях.

Equipment of doorways in commercial and residential real estate that do not have special requirements for sound insulation and fire safety: hospitals, kindergartens, hotels, business centers, industrial premises, bathroom doors in hotel rooms.



Преимущества серии / Advantages of the series



устойчивость к истиранию
abrasion resistance



устойчивость к УФ
resistance to UV



экологичное покрытие,
не содержит вредных компонентов
eco-friendly coating, does not
contain harmful components



прочный каркас полотна
foiled door of high strength

ВАРИАНТЫ ПОКРЫТИЯ / AVAILABLE DECOR

ЭКОШПОН / ECO VENEER

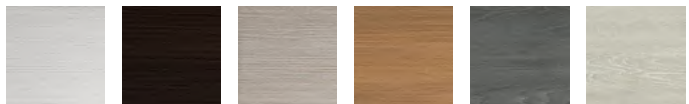

Дуб Белый White Oak Венге Wenge Капучино Cappuccino Дуб Золотой Gold Oak Шале Графит Chalet Graphite Oak Шале Седой Chalet Grey Oak



Дуб Белый поперечный White Oak Horizontal Дуб серый поперечный Grey Oak Horizontal Муар светло-серый Moire Light Grey Муар темно-серый Moire Dark Grey Ильм Европейский European Elm Дуб Европейский European Oak

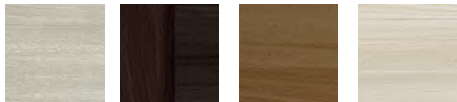

Дуб Дымчатый Smoky Oak Орех Каштан Chestnut Орех Золотой Gold Walnut Ясень Японский Japaneese Ash

MASTER FOIL

ECO FLEX



Бетон Светло-серый Concrete Light Grey Бетон Темно-серый Concrete Dark Grey Дуб Бьянко Bianco Eco flex Дуб Ривьера Riviera Oak Eco flex Дуб Анкор Нордик Ancor Nordic Oak Eco flex Дуб Анкор Эш Ancor Ash Oak Eco flex

3D FLEX



Дуб Белый White 3D flex Венге Wenge 3D flex Капучино Cappuccino 3D flex Бруно Bruno 3D flex

SOFT TOUCH



Ясень Белый Структурный Ash White SoftTouch Ясень Грей Структурный Ash Grey SoftTouch Ясень Графит Структурный Ash Graphite SoftTouch Ясень Капучино Структурный Ash Cappuccino SoftTouch

ЭМАЛИТ, ЭМАЛЬ / EMALIT, ENAMEL

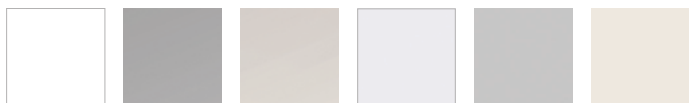

Белый Emalit White Серый Emalit Grey Ваниль Emalit Vanilla Белый White Светло-серый Light grey Слоновая Кость Ivory



Молочный Emalit Milk Светло-серый Emalit Grey Light Темно-серый Emalit Grey Dark

CPL, HPL



цвета согласно каталога производителя декоров colors from manufacturer's catalog

ОКРАШИВАНИЕ ПО RAL

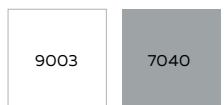

Белый White Серый Grey

цвета согласно таблицам RAL colors by to the RAL tables

Системы открывания, доступные для серии / Opening systems available for the series

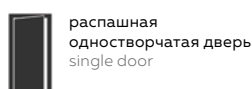

КОНСТРУКТИВ И ОПИСАНИЕ / CONSTRUCTION



- 1 Конструктив: Каркасно-щитовое полотно с кромкой ПВХ
Construction: Foiled door with PVC frame on side edges
- 2 Каркас из ДСП и МДФ
The frame is made of Combination of chipboard and MDF
- 3 Заполнение: Жесткий ячеистый гофрокартон
Internal filling: «honey comb»
- 4 Поверхность полотна: ХДФ 3+3 мм
Filling element: 3+3 mm - HDF BOARD
- 5 Вставки: стекло
Filling element: glass

Особенности: щитовое полотно высокой прочности, которую обеспечивает экологически чистая жесткая «сотопанель» с малым размером ячейки и плита ХДФ 3+3 мм
Features: Foiled door of high strength

Стандартные размеры: 600/700/800/900x2000 мм
Standart sizes of door leaf: 600/700/800/900x2000 mm

Толщина полотна с кромкой: 40 мм
Door thickness: 40 mm

ВАРИАНТЫ ОСТЕКЛЕНИЯ / AVAILABLE GLASSES

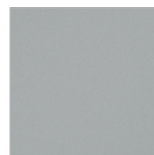

Многослойное триплекс, армированное стекло
Multi-layer triplex, reinforced glass



Стекло Мателюкс
Glass Matelux

ЭЛЕМЕНТЫ / ELEMENTS

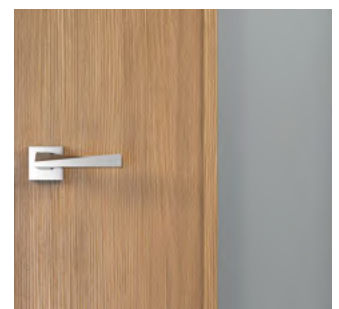
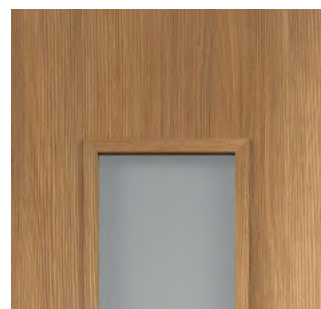

ПРОТИВОПОЖАРНЫЕ ДВЕРИ

FIRE-RATED/ACOUSTIC DOORS



SMART FIRE EIS 30/38 dB

Полотно в интерьере в покрытии «Серый»
Product photos and arrangement decor: «Grey»

НАЗНАЧЕНИЕ / PURPOSE

Входные двери в гостиничные номера, апартаменты, отели, двери в кинозал, склады с горючими материалами, эвакуационные выходы, двери к шахтам лифтов и другие помещения с повышенными требованиями к огнестойкости.

Entrance doors to hotel rooms, apart-hotels
Doors to the cinema, warehouses with combustible materials, evacuation exits, doors to Elevator shafts, and others rooms with high fire resistance requirements.

Особенности / Features:

EIS 30 - огнестойкость, дымогазонепроницаемость 30 минут.
Сертифицировано.
38 dB - звукоизоляция

EIS 30 (30 min) - fire resistance. Doors have certificate of compliance.
Rw 38 dB - acoustic insulation index



Преимущества серии / Advantages of the series



полотно с притвором
rebated door



повышенный уровень
шумоизоляции полотна
acoustic insulation



огнестойкость
сертифицировано
fire resistance



дымозащита
smoke protection

ВАРИАНТЫ ПОКРЫТИЯ / AVAILABLE DECOR

ЭКОШПОН / ECO VENEER

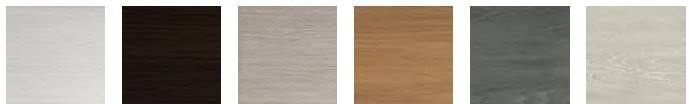

Дуб Белый White Oak | Венге Wenge | Капучино Cappuccino | Дуб Золотой Gold Oak | Шале Графит Chalet Graphite Oak | Шале Седой Chalet Grey Oak



Дуб Белый поперечный White Oak Horizontal | Дуб серый поперечный Grey Oak Horizontal | Муар светло-серый Moire Light Grey | Муар темно-серый Moire Dark Grey | Ильм Европейский European Elm | Дуб Европейский European Oak

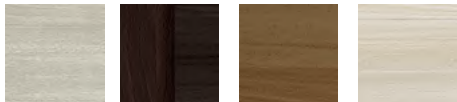

Дуб Дымчатый Smoky Oak | Орех Каштан Chestnut | Орех Золотой Gold Walnut | Ясень Японский Japanese Ash

MASTER FOIL

ECO FLEX



Бетон Светло-серый Concrete Light Grey | Бетон Темно-серый Concrete Dark Grey | Дуб Бьянко Bianco Eco flex | Дуб Ривьера Riviera Oak Eco flex | Дуб Анкор Нордик Ancor Nordic Oak Eco flex | Дуб Анкор Эш Ancor Ash Oak Eco flex

3D FLEX



Дуб Белый White 3D flex | Венге Wenge 3D flex | Капучино Cappuccino 3D flex | Бруно Bruno 3D flex

SOFT TOUCH



Ясень Белый Структурный Ash White SoftTouch | Ясень Грей Структурный Ash Grey SoftTouch | Ясень Графит Структурный Ash Graphite SoftTouch | Ясень Капучино Структурный Ash Cappuccino SoftTouch

ЭМАЛИТ, ЭМАЛЬ / EMALIT, ENAMEL



Белый Emalit White | Серый Emalit Grey | Ваниль Emalit Vanilla | Белый White | Светло-серый Light grey | Слоновая Кость Ivory



Молочный Emalit Milk | Светло-серый Emalit Grey Light | Темно-серый Emalit Grey Dark

CPL, HPL



цвета согласно каталога производителя декоров colors from manufacturer's catalog

ОКРАШИВАНИЕ ПО RAL



Белый White

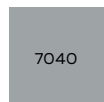

Серый Grey

цвета согласно таблицам RAL colors by to the RAL tables

Системы открывания, доступные для серии / Opening systems available for the series

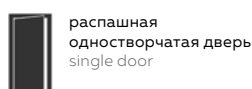

КОНСТРУКТИВ И ОПИСАНИЕ / CONSTRUCTION



① Конструктив: каркасно-щитовое полотно с притвором
Foiled rebated door leaf

② Заполнение:

Полотно: Комбинация ДСП, ЛВЛ, МДФ 6 мм

Короб: МДФ + брус ЛВЛ

Combination of chipboard, LVL, MDF 6 mm

Door frame: LVL, MDF

Базовый комплект поставки:

- Замок под евроцилиндр 4292 хром
- Петля карточная – 3 шт.
- Уплотнитель звукоизоляционный противоподымный 2 контура (1 по полотну, 1 по коробу)
- Вспенивающаяся противопожарная лента – 1 контур по коробу
- Скрытый автоматический порог.

Standart equipment:

- Cylinder lock 4292 chrome
- 3 card Hinges
- Smoke protection seal 2 contours
- Intumescent seal - 1 contour on a door frame
- Automatic door bottom seal

Стандартные размеры: согласно ГОСТ 475-2016

Standart sizes of door leaf: according to state standart 475-2016

Толщина полотна: 45 мм

Door leaf thickness: 45 mm

Дополнительные опции / Additional options at extra charge:

- Дверные ручки / Door Handle
- Электронные замки и средства доступа / Access Control System
- Нажимная Ручка-штанга системы «Антипаника» / lever handle «anti-panic» system
- Доводчики накладные и скрытой установки / Self-closer
- Дверной глазок / Viewfinder
- Защитная отбойная пластина / Protection steel board

ВАРИАНТЫ ОСТЕКЛЕНИЯ / AVAILABLE GLASSES



Многослойное триплекс, армированное стекло
Multi-layer triplex, reinforced glass



распашная полустворчатая дверь one-and-half door

ПРОТИВОПОЖАРНЫЕ ДВЕРИ

FIRE-RATED/ACOUSTIC DOORS



SMART FIRE EIS 60/42 dB

Полотно в интерьере в покрытии «Белый»
Product photos and arrangement decor: «White»

НАЗНАЧЕНИЕ / PURPOSE

Входные двери в гостиничные номера, апарт-отели, Бизнес центры класса А, двери в кинозал, склады с горючими материалами, эвакуационные выходы, двери к шахтам лифтов и другие помещения с повышенными требованиями к огнестойкости.

Entrance doors to hotel rooms, apart-hotels
Class a business centers, cinema doors, warehouses with combustible materials, evacuation exits, doors to Elevator shafts and other premises with high requirements to fire resistance

Особенности:

EIS 60 – огнестойкость, дымогазонепроницаемость 60 минут.
Сертифицировано.
42 dB – звукоизоляция

Features:
EIS 60 (60 min) - fire resistance. Doors have certificate of compliance.
Rw 42 dB - acoustic insulation index

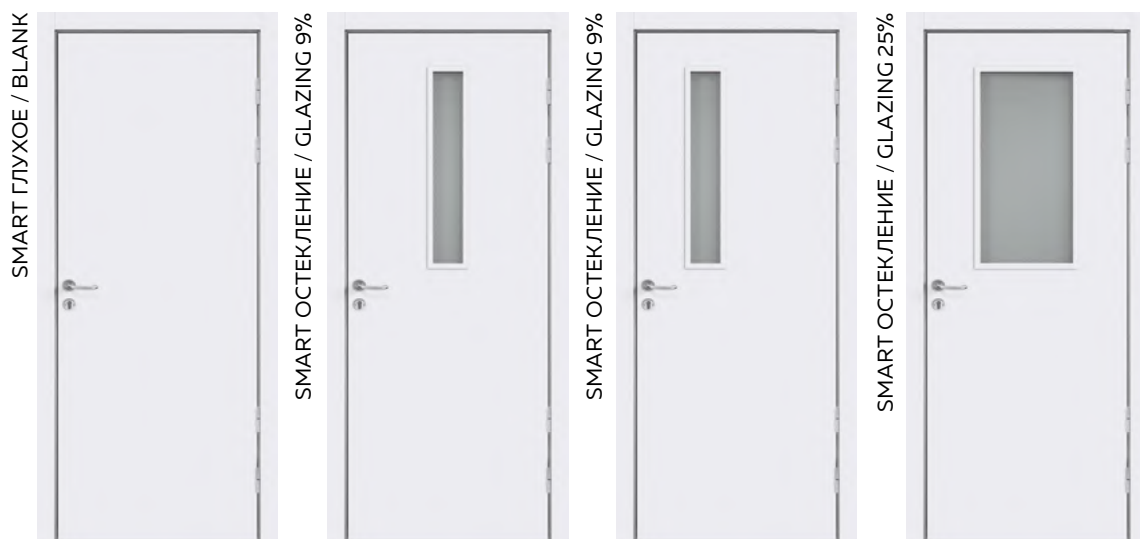

Преимущества серии / Advantages of the series



полотно с притвором
rebated door



повышенный уровень
шумоизоляции полотна
acoustic insulation



огнестойкость
сертифицировано
fire resistance



дымозащита
smoke protection

ВАРИАНТЫ ПОКРЫТИЯ / AVAILABLE DECOR

ЭКОШПОН / ECO VENEER



MASTER FOIL

ECO FLEX

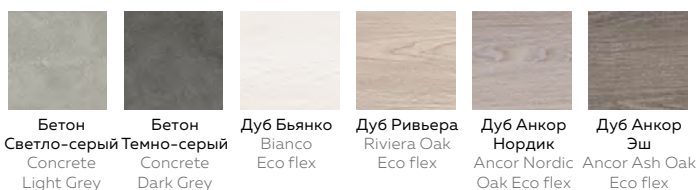

3D FLEX



SOFT TOUCH

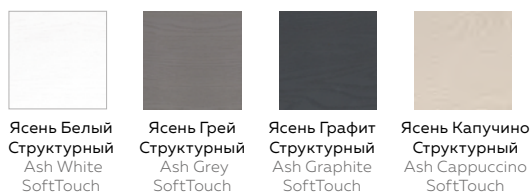

ЭМАЛИТ, ЭМАЛЬ / EMALIT, ENAMEL



CPL, HPL



цвета согласно каталога производителя декоров
colors from manufacturer's catalog

ОКРАШИВАНИЕ ПО RAL



цвета согласно таблицам RAL colors by to the RAL tables

Системы открывания, доступные для серии / Opening systems available for the series

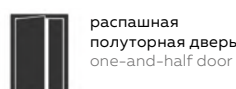
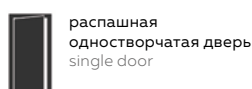

КОНСТРУКТИВ И ОПИСАНИЕ / CONSTRUCTION



- ① Конструктив: каркасно-щитовое полотно с притвором
Foiled rebated door leaf
- ② Заполнение:
Полотно: Комбинация ДСП, ЛВЛ, МДФ 6 мм + плита Гипсокартон
Короб: МДФ + брус ЛВЛ
Combination of chipboard, LVL, MDF 6 mm + gypsum plasterboard
Door frame: LVL, MDF

Базовый комплект поставки:

- Замок под евроцилиндр 4292 хром
- Петля - 4 шт.
- Уплотнитель звукоизоляционный противодымный 2 контура по коробу
- Вспенивающаяся противопожарная лента - 2 контура (1 по полотну, 1 по коробу)
- Скрытый автоматический порог

Standart equipment:

- Cylinder lock 4292 chrome
- 4 Hinges
- Smoke protection seal 2 contours on a door frame
- Intumescent seal - 2 contour (1 on a door leaf; 1 on a door frame)
- Automatic door bottom seal

Стандартные размеры: согласно ГОСТ 475-2016

Standart sizes of door leaf: according to state standart 475-2016

Толщина полотна: 60 мм

Door leaf thickness: 60 mm

Дополнительные опции / Additional options at extra charge:

- Дверные ручки / Door Handle
- Электронные замки и средства доступа / Access Control System
- Нажимная Ручка-штанга системы «Антипаника» /Lever handle «anti-panic» system
- Доводчики накладные и скрытой установки / Self-closer
- Дверной глазок / Viewfinder
- Защитная отбойная пластина / Protection steel board

ВАРИАНТЫ ОСТЕКЛЕНИЯ / AVAILABLE GLASSES



Многослойное триплекс, армированное стекло
Multi-layer triplex, reinforced glass

СИСТЕМЫ ОТКРЫВАНИЯ

OPENING SYSTEM



Полотно в интерьере в покрытии «Капучино», стекло Мателюкс
 Product photos and arrangement decor: «Cappuccino», Matelux Glass

РАЗДВИЖНЫЕ ДВЕРИ

ON-WALL SLIDING SYSTEM

Дверь двигается вдоль стены.
 Возможна установка системы закрывания.
 Механизм с плавным ходом скрыт под декоративной накладкой.

The door moves along the wall.
 A closing system can be installed.
 The smooth-running mechanism is hidden under a decorative overlay.

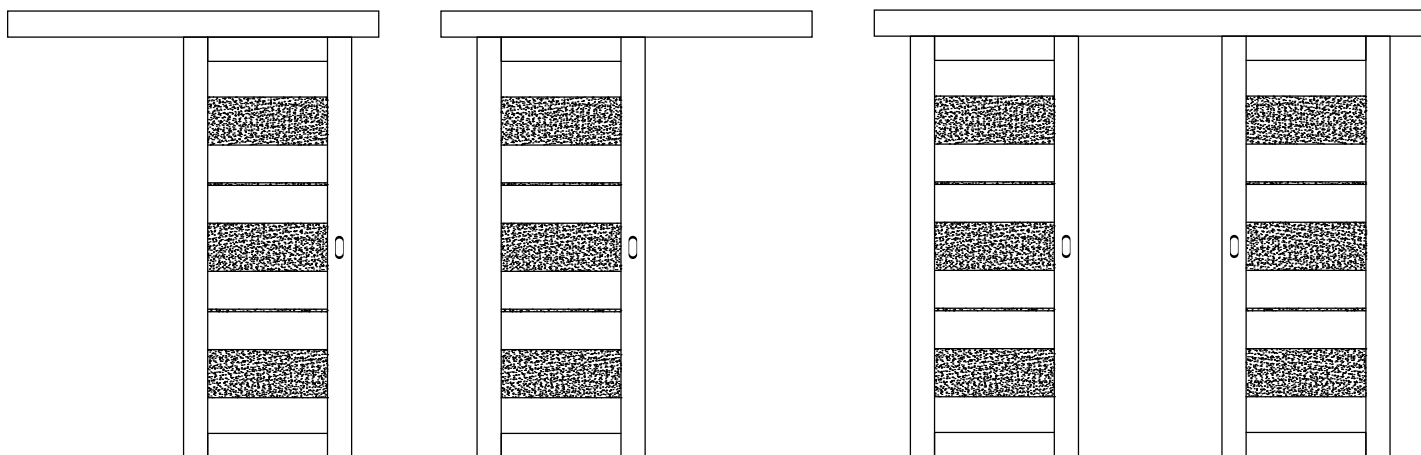
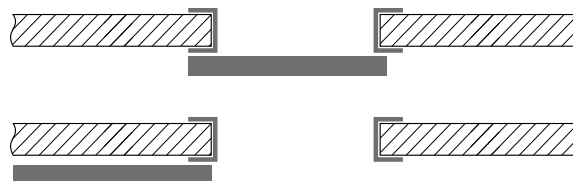

СИСТЕМЫ ОТКРЫВАНИЯ

OPENING SYSTEM



Полотна на фото в покрытии «Дуб Ривьера», стекло Мателюкс
Product photos and arrangement decor: «Riviera Oak Eco flex», Matelux Glass

ДВЕРЬ-КНИЖКА

FOLDING DOORS

Оригинальное и компактное интерьерное решение.
Дверь состоит из 2-х створок, которые складываются пополам, как книжка.

The door folds in half. Use of most door models.

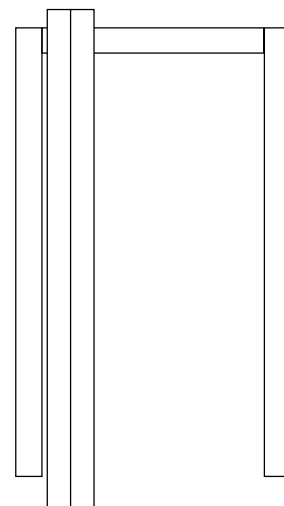
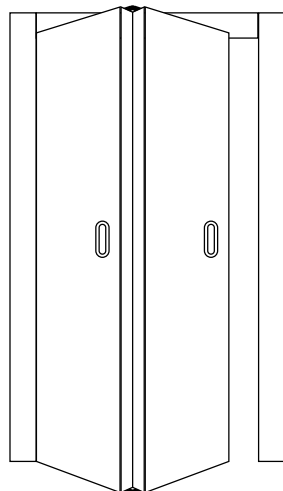
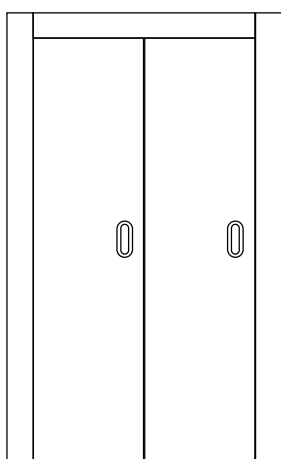
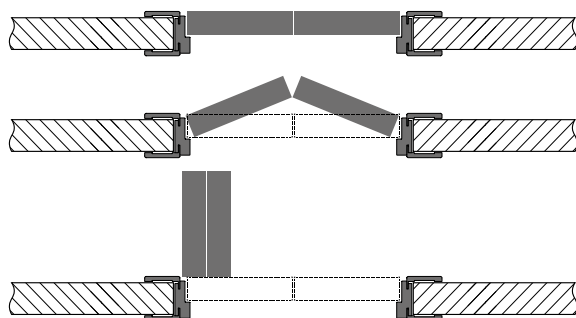

ПОГОНАЖНЫЕ ИЗДЕЛИЯ

MOLDED PRODUCTS

ТЕЛЕСКОПИЧЕСКИЙ ПОГОНАЖ ADJUSTABLE DOOR FRAME



Стойка короба телескопическая
Adjustable frame
80x38 мм; 74x30 мм/мм



Наличник телескопический L
Angle architrave
70x25, 100x25 мм/мм

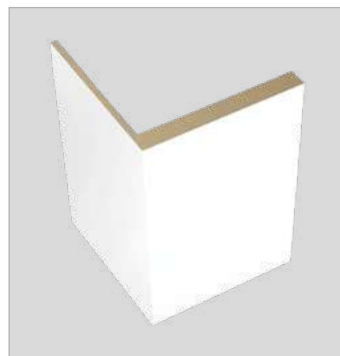

Наличник телескопический L
Angle architrave
70x70 мм/мм



Наличник телескопический R5
Angle architrave
70x25, 100x25 мм/мм



Добор телескопический
Adjusting extension
100; 150; 200 мм/мм



Нащельник
Covering strip
30 мм/мм



Профиль стыковочный
Наличник-Добор
(для оформления Порталов)
Docking profile for angle architrave-
adjusting extension
50x24 мм/мм

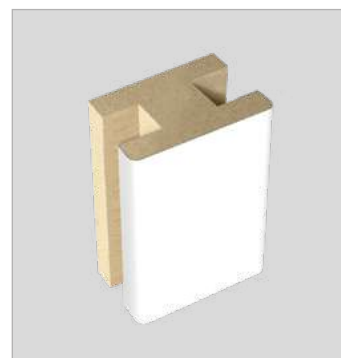

Профиль стыковочный
Добор-Добор
(для оформления Порталов)
Docking profile for 2 extension
40x24 мм/мм

КЛАССИЧЕСКИЙ ПОГОНАЖ BLOCK DOOR FRAME



Стойка короба
Block frame
74x30, 70x28 мм/мм

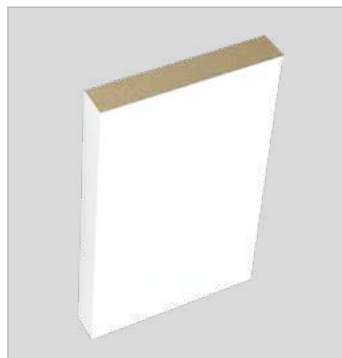

Наличник плоский
Flat architrave
70 мм/мм

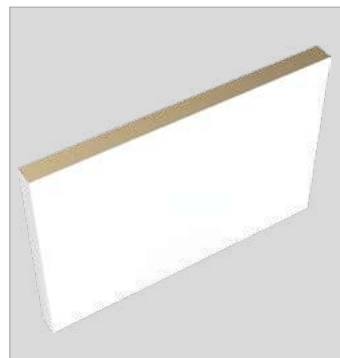

Добор укладка с 3-х сторон
Extension
100; 150; 200 мм/мм

ТЕХНИЧЕСКАЯ ИНФОРМАЦИЯ

TECHNICAL INFORMATION

СТАНДАРТНЫЕ РАЗМЕРЫ ПОЛОТЕН, ПОГОНАЖА И РАЗМЕРНАЯ СЕТКА ДВЕРНЫХ ПРОЕМОВ DIMENSIONS OF DOOR LEAFS AND DOOR FRAME

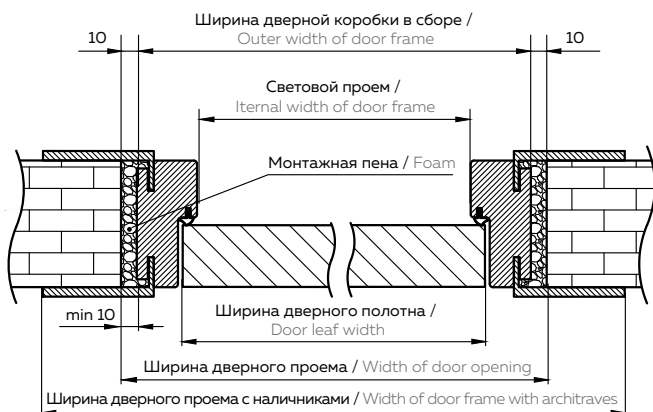
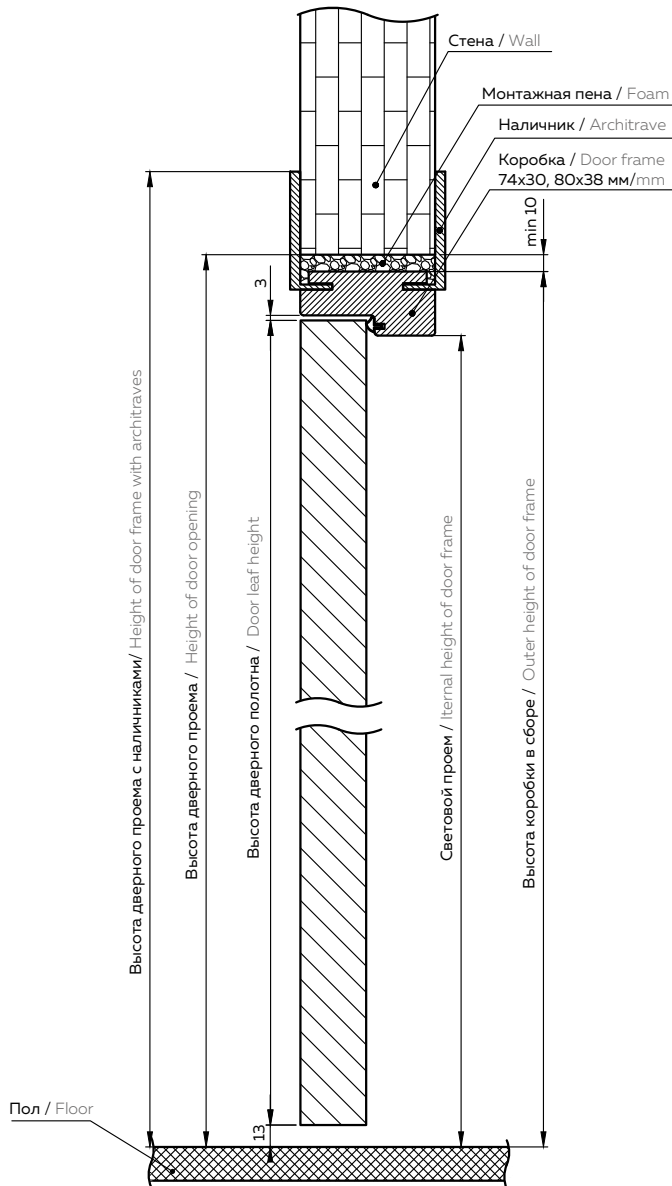

Коробка - 80x38 мм
Наличник - 70 мм

Door frame - 80x38 mm
Architraves - 70 mm

Ширина дверного полотна Door leaf width	Ширина дверного проема Width of door opening		Ширина дверной коробки в сборе Outer width of door frame	Ширина дверной коробки с наличниками Width of door frame with architraves	Ширина светового проема Internal width of door frame
	min	max			
600	678	758	658	776	582
700	778	858	758	876	682
800	878	958	858	976	782
900	978	1058	958	1076	882

Высота дверного проема Door leaf height	Высота дверного проема Height of door opening		Высота дверной коробки в сборе Outer height of door frame	Высота дверной коробки с наличниками Height of door frame with architraves	Высота светового проема Internal height of door frame
	min	max			
2000	2052	2092	2042	2101	2004

Коробка - 74x30 мм
Наличник - 70 мм

Door frame - 74x30 mm
Architraves - 70 mm

Ширина дверного полотна Door leaf width	Ширина дверного проема Width of door opening		Ширина дверной коробки в сборе Outer width of door frame	Ширина дверной коробки с наличниками Width of door frame with architraves	Ширина светового проема Internal width of door frame
	min	max			
600	662	742	642	760	582
700	762	842	742	860	682
800	862	942	842	960	782
900	962	1042	942	1060	882

Высота дверного проема Door leaf height	Высота дверного проема Height of door opening		Высота дверной коробки в сборе Outer height of door frame	Высота дверной коробки с наличниками Height of door frame with architraves	Высота светового проема Internal height of door frame
	min	max			
2000	2044	2084	2034	2093	2004

1. При использовании наличников шириной 80 мм значение «Max Ширина дверного проема» и «Ширина дверной коробки с наличниками» изменяется на + 20 мм. Параметры «Max Высота дверного проема» и «Высота дверной коробки с наличниками» изменяется + 10 мм

Using architraves 100 mm-wide parameters «Max width of door opening» and «Width of door frame with architraves» change step + 20 mm. Parameters «Max height of door opening» and «Height of door frame with architraves» change step + 10 mm.

2. При использовании наличников шириной 100мм значение «Max Ширина дверного проема» и «Ширина дверной коробки с наличниками» изменяется на + 60 мм. Параметры «Max Высота дверного проема» и «Высота дверной коробки с наличниками» изменяется + 30 мм

Using architraves 100 mm-wide parameters «Max width of door opening» and «Width of door frame with architraves» change step + 60 mm. Parameters «Max height of door opening» and «Height of door frame with architraves» change step + 30 mm.

Под заказ возможно изготовление нестандарт по высоте и ширине по согласованию с производством.

Its possible to produce different non standard dimensions of door leaves and door frames in agreement with technological department.

ДЕКОРАТИВНЫЕ ПОГОНАЖНЫЕ ИЗДЕЛИЯ

DECORATIVE MOLDED PRODUCTS

КАРНИЗЫ / CORNICE

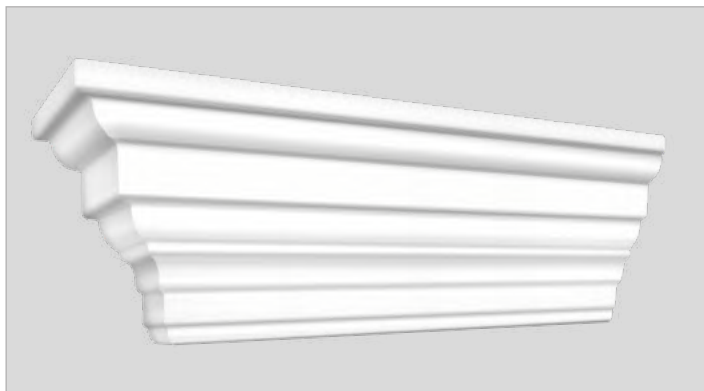

Карниз Тип 2 74x59 мм
Cornice 74x59 mm

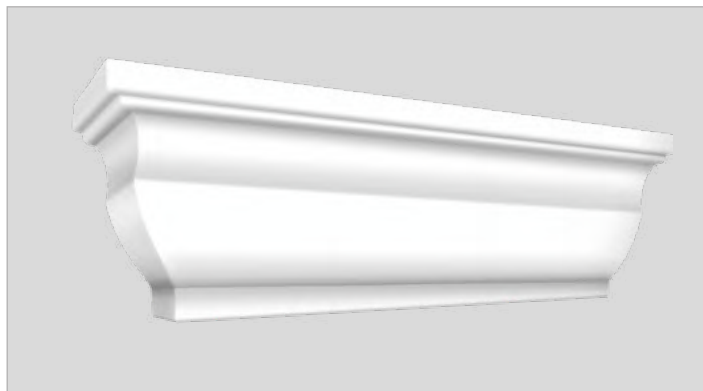

Карниз 115x35 мм
Cornice 115x35 mm

ФИГУРНЫЕ НАЛИЧНИКИ / DECORATIVE ARCHTIRAVE



Наличник Канелюр телескопический
Decorative architrave, 80x25 мм/mm

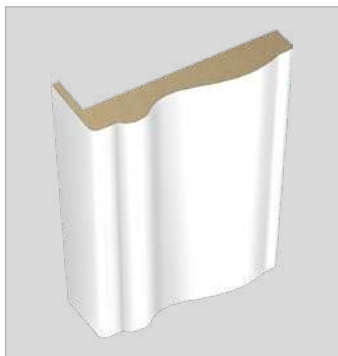

Наличник Волна телескопический
Decorative architrave, 80x35 мм/mm

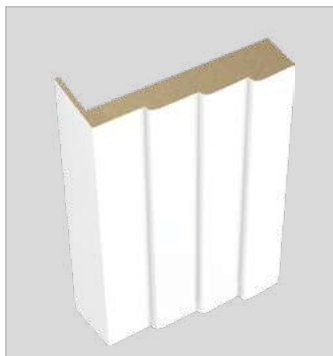

Наличник Ступеньки телескопический
Decorative architrave, 80x35 мм/mm

КВАДРАТЫ / TOP DECORATIVE ELEMENTS



Квадрат малый 80x80 мм
Top decorative element 80x80 mm

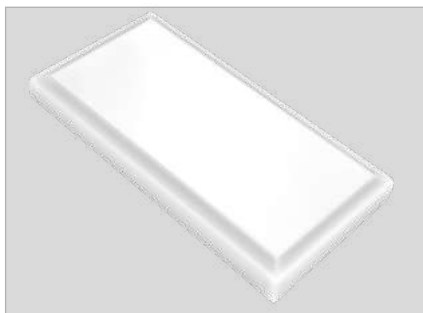

Квадрат большой 80x160 мм
Bottom decorative element 80x160 mm

ПЛИНТУСА / SKIRTING BOARDS

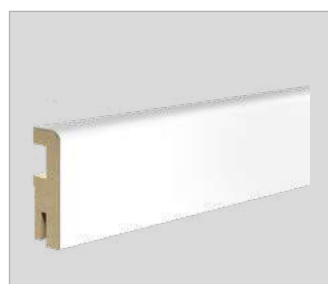

Плинтус 70 мм
Skirting Boards 70 mm

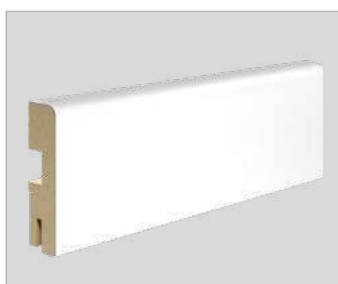

Плинтус 90 мм
Skirting Boards 90 mm

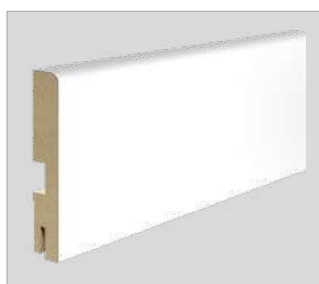

Плинтус 120 мм
Skirting Boards 120 mm

ОФОРМЛЕНИЕ ДВЕРНОГО ПРОЕМА

DESIGN OF THE DOORWAY



Схема монтажа без использования добора
Adjustable door frame



Схема монтажа с использованием добора
Adjustable door frame with extension

СХЕМА ОФОРМЛЕНИЯ ДВЕРНОГО ПОРТАЛА / PORTAL SYSTEM

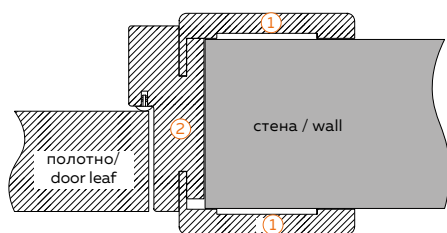

Схема монтажа с использованием добора
и стыковочного профиля Наличник-Добор
Using docking profile; angle architraves;
extension

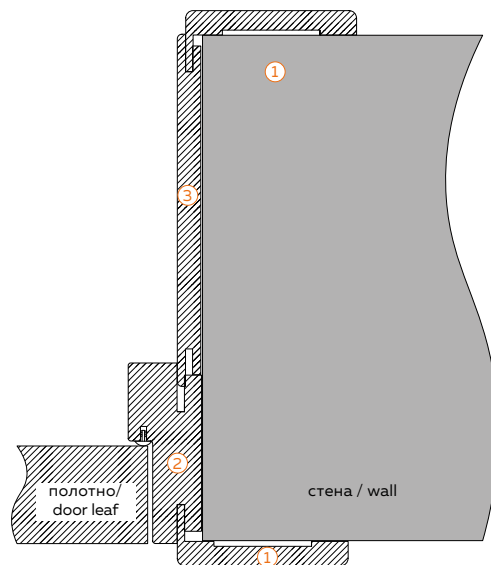

Схема монтажа с использованием добора
и стыковочных профилей Наличник-Добор
и Добор-Добор
Using docking profile; angle architraves; extension

Размер стойки короба Door frame size мм/мм	Толщина стены, перекрываемая без добора/ Nominal coverage of the wall for adjustable door frames, wall thickness мм/мм	
	min	max
74 x 30	74	89
80 x 38	80	95

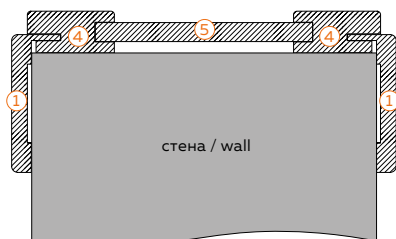
- ① наличник телескопический
angle architrave
- ② стойка короба телескопическая 80x38, 74x30 мм
adjustable frame 80x38, 74x30 mm
- ③ добор телескопический
adjusting extension
- ④ профиль стыковочный Наличник-Добор 40x24 мм
docking profile for angle architrave-adjusting extension 40x24 mm
- ⑤ добор укладка с 3-х сторон 150 мм
extension 150 mm
- ⑥ профиль стыковочный Добор-Добор 50x24 мм
docking profile for 2 extension 50x24 mm

ОФОРМЛЕНИЕ ДВЕРНОГО ПРОЕМА

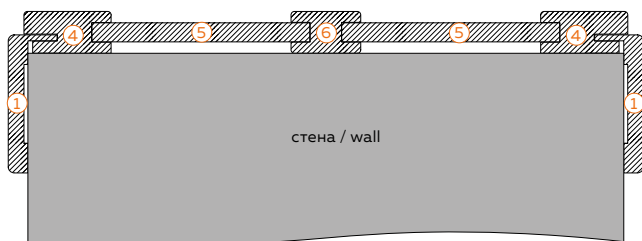
DESIGN OF THE DOORWAY

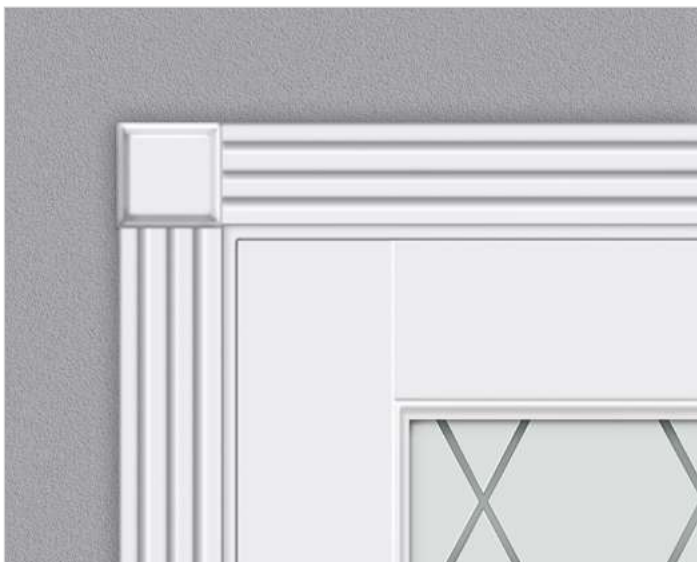
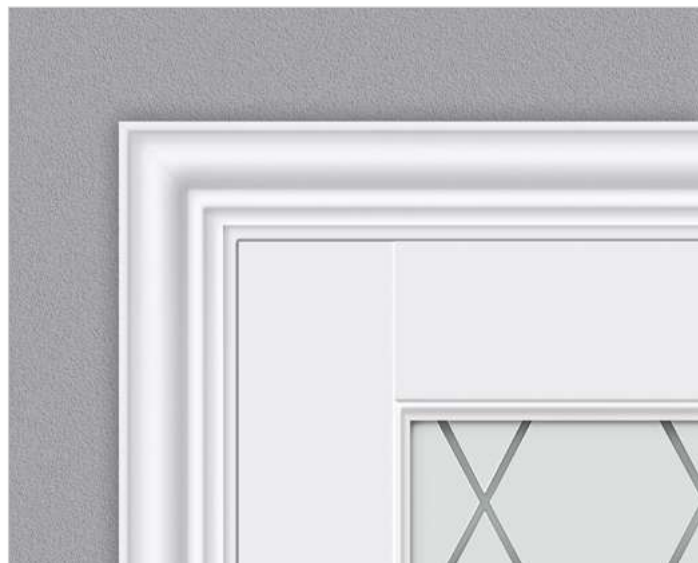
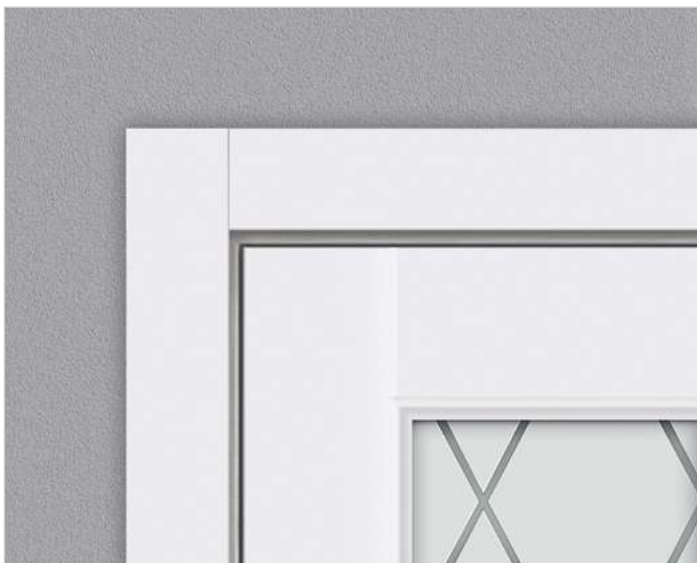

ПОКРЫТИЯ

AVAILABLE DECORS

ЭКОШПОН / ECO VENEER

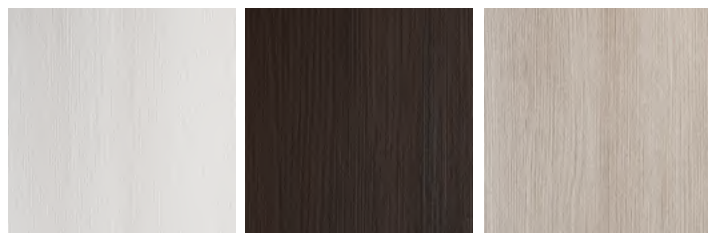

Дуб Белый
White Oak

Венге
Wenge

Капучино
Cappuccino



Дуб Золотой
Gold Oak

Дуб Белый поперечный
White Oak Horizontal

Дуб серый поперечный
Grey Oak Horizontal

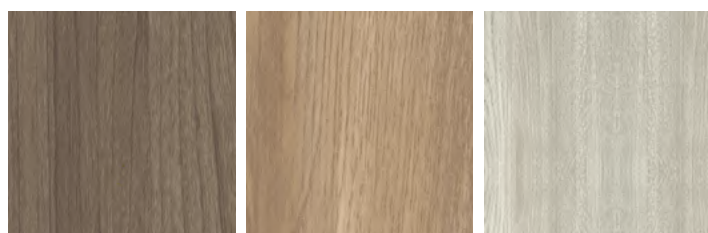

Ильм Европейский
European Elm

Дуб Европейский
European Oak

Дуб Дымчатый
Smoky Oak

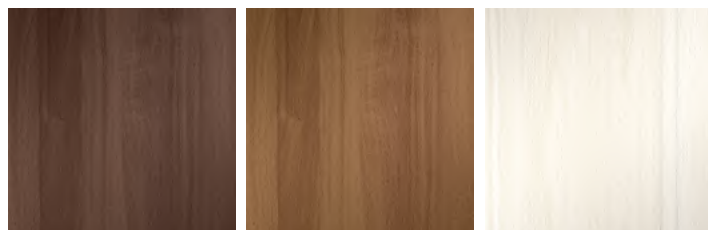

Орех Каштан
Chestnut

Орех Золотой
Gold Walnut

Ясень Японский
Japanese Ash

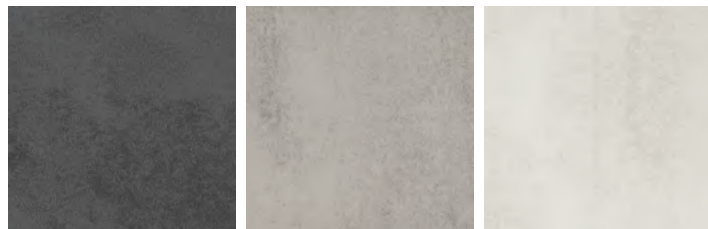

Муар темно-серый
Moire Dark Grey

Муар светло-серый
Moire Light Grey

Муар серый айс
Moire Grey Ice

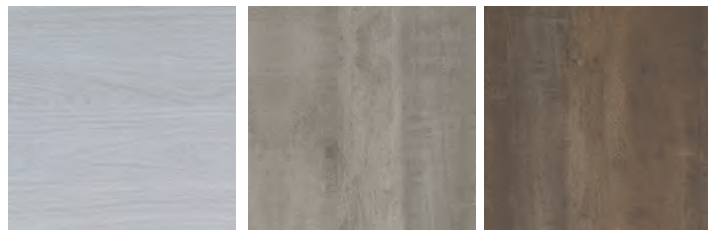

Вяз каньон Айс
Elm Canyon Ice

Сталь
Steel

Медь
Copper

Экошпон – это декоративные полимерные плёнки на основе жесткого ПВХ используются для облицовывания мебельных поверхностей и деталей интерьера. Одним из основных преимуществ пленки является плотность ее верхнего слоя. Герметичная поверхность гарантирует повышенную устойчивость к механическим и химическим воздействиям и обеспечивает легкость в уходе.

Эти свойства обеспечиваются многослойной структурой пленки, которую производят по специальной технологии, позволяющей тактильно и визуально передавать эффект натурального дерева. Финишное покрытие – защитный лак.

Покрытие произведено в Германии.

- Плотное пластичное покрытие создающее уникальный защитный слой
- Повышенная устойчивость к механическим и химическим воздействиям
- Экологически чистый безопасный материал;
- Не содержит растворителей и тяжелых металлов в составе и цветовых пигментах
- Стойкость к образованию пятен
- Устойчивость к царапинам и истиранию за счет защитного слоя
- Светопрочность и устойчивость к ультрафиолетовому излучению

Eco-veneer is a decorative polymer film based on rigid PVC (PolyVinyl Chloride) used for cladding furniture surfaces and interior details. One of the main advantages of the film is the density of its top layer. The sealed surface guarantees increased resistance to mechanical and chemical influences and makes it easy to clean.

These properties are provided by the multilayer structure of the film, which is produced using a special technology that allows tactile and visual transmission of the effect of natural wood. Top coat – protective varnish.

Foils made in Germany.



Санторини
Santorini

Зеффио текстурный
Zeffiro texture

Грей
текстурный
Grey texture

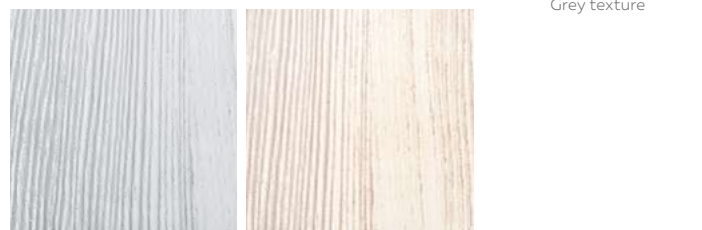

Клен айс
Maple Ice

Клен крем
Maple cream

ПОКРЫТИЯ

AVAILABLE DECORS

SOFTTOUCH



Ясень Белый Структурный
Ash White SoftTouch

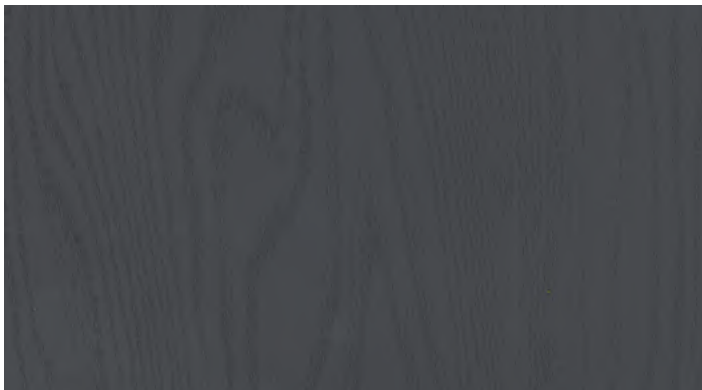

Ясень Графит Структурный
Ash Graphite SoftTouch

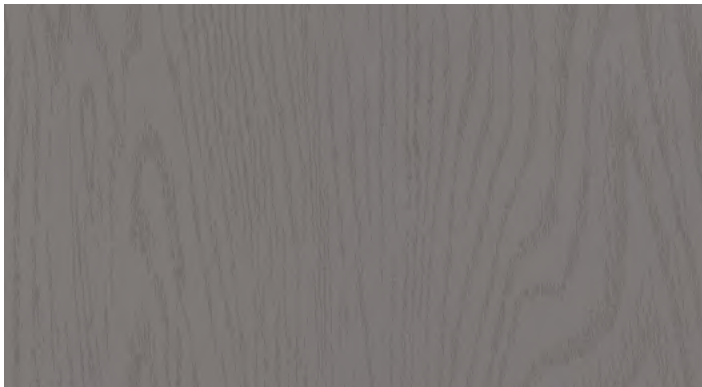

Ясень Грей Структурный
Ash Grey SoftTouch

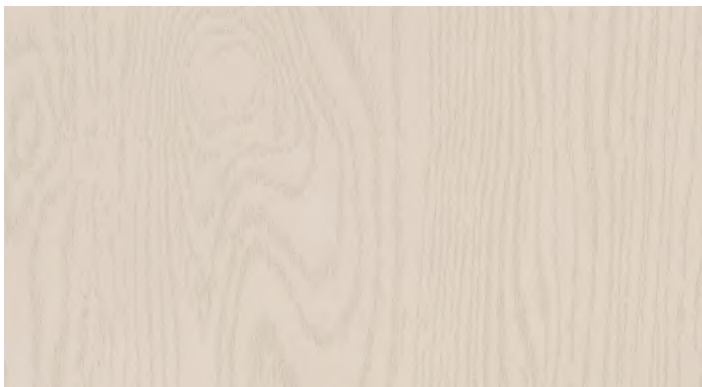

Ясень Капучино Структурный
Ash Cappuccino SoftTouch

Экошпон SOFTTOUCH – матовое, тактильно приятное покрытие, обладающее замечательными прочностными и защитными характеристиками.

Дословно «мягкое касание». Бархатистый и мягкий тактильный эффект.

Говоря о практичности этих покрытий, следует отметить, что эффект SoftTouch применяется в отделке огромного числа поверхностей таких как кухонные фасады, чехлы телефонов, приборные панели автомобилей и т.д.

Появление такого покрытия обусловлено желанием человека получать положительные эмоции от предметов, которые окружают его каждый день.

Одним из основных преимуществ пленки является плотность ее верхнего слоя, что дает повышенную устойчивость к механическим и химическим воздействиям, стойкости к выцветанию. Эти свойства обеспечиваются многослойной структурой пленки, которую производят по специальной технологии.

Теснение под древесную структуру Ясеня создает визуальную притягательность дверных полотен в покрытии SoftTouch.

4 благородных оттенка Белый, Капучино, Графит и Грей сочетаются с огромным количеством напольных и стеновых покрытий.

- Плотное пластичное покрытие создающее уникальный защитный слой
- Матовое, тактильно приятное
- Покрытие с антивандальными свойствами с ярко выраженной фактурой имитирующей крашеный однотонный эмалью натуральный шпон
- Повышенная устойчивость к механическим и химическим воздействиям
- Экологически чистый безопасный материал;
- Не содержит растворителей и тяжелых металлов в составе и цветовых пигментах
- Стойкость к образованию пятен
- Устойчивость к царапинам и истиранию за счет защитного слоя
- Светопрочность и устойчивость к ультрафиолетовому излучению

Eco-veneer SOFTTOUCH is a matte, tactilely pleasant coating with excellent strength and protective characteristics.

Literally «soft touch». Velvety and soft tactile effect.

Speaking of the practicality of these coatings, it should be noted that the SoftTouch effect is used in the decoration of a huge number of surfaces such as kitchen facades, phone cases, car dashboards, etc. The appearance of such a coating is due to a person's desire to receive positive emotions from the objects that surround him every day.

One of the main advantages of the film is the density of its top layer, which gives increased resistance to mechanical and chemical influences, resistance to fading. These properties are provided by the multilayer structure of the film, which is produced using a special technology.

Embossing under the wood structure of Ash creates a visual appeal of the door leaves in the SoftTouch coating. The 4 noble shades of White, Cappuccino, Graphite and Gray are combined with a wide range of floor and wall coverings.

ПОКРЫТИЯ

AVAILABLE DECORS

ЭМАЛЬ / ENAMEL

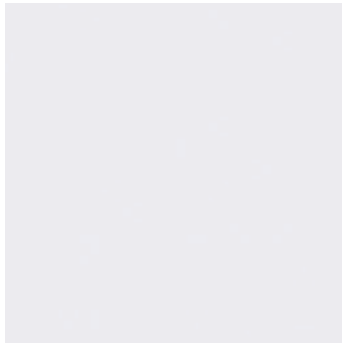

Белый
White



Светло-серый
Light grey

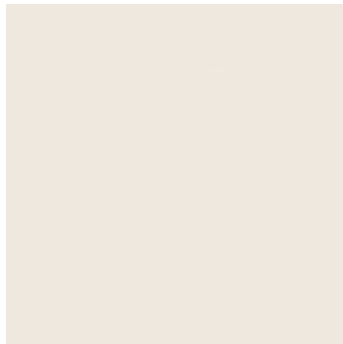

Слоновая Кость
Ivory

ОКРАШИВАНИЕ ПО RAL

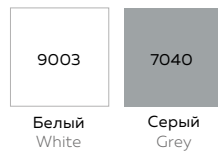

Белый
White

Серый
Grey



Цвета согласно таблицам RAL
colors by to the RAL tables

Многослойное покрытие Эмалью, производства Италия – это 5 слоев окраски: 2 слоя грунта УФ-отверждения, 2 слоя финишного покрытия + 1 слой покрытия с пигментом на полиуретановой основе с использованием нежелтеющего отвердителя.

Покрытие шелковистое матовое, глосс 25%.
Применяемые лакокрасочные материалы проходят строжайший контроль и имеют международные сертификаты менеджмента качества ISO 9001.

Благодаря уникальной технологии многослойного нанесения лакокрасочных материалов на поверхности полотна создаётся тактильно приятное шелковистое матовое покрытие.

Колеровка для эмали подбирается согласно международной системе RAL и RAL DESIGN.

Multi-layer coating with Enamel, made in Italy - 5 layers of painting: 2 layers of UV-curing primer, 2 layers of topcoat + 1 layer of polyurethane-based pigment coating with a non-yellowing hardener.

The coating is silky matt, gloss 25%.
The applied paints and varnishes pass the strictest control and have international certificates of quality management ISO 9001.

Application in finishing materials creates a deep matte color, due to the perfect smoothness of the surface.

When you touch the door, you will feel the delicate tactile effect of warmth and softness, which will emphasize the exclusivity and elitism of the product.

Tinting for enamel is selected according to the international system RAL and RAL DESIGN.

ПОКРЫТИЯ

AVAILABLE DECORS

ЭМАЛИТ / EMALIT

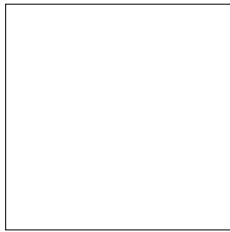

Белый
Emalit White



Серый
Emalit Grey

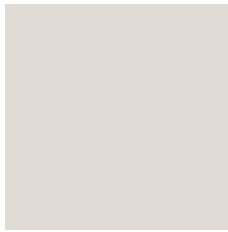

Ваниль
Emalit Vanilla

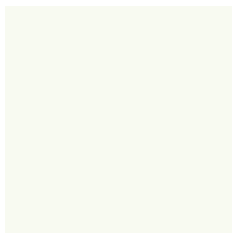

Молочный
Emalit Milk

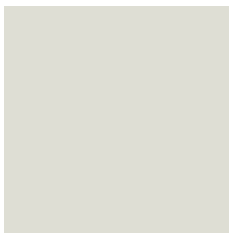

Светло-серый
Emalit Grey Light

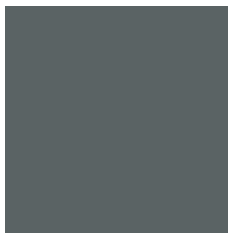

Темно-серый
Emalit Grey Dark

Эмалит – гладкое матовое покрытие без тиснения. Применение в отделке материалов с специальным составом создает глубокий матовый цвет, благодаря подготовленной шлифованной поверхности.

Финишное покрытие – защитный лак.

- Плотное пластичное покрытие создающее уникальный защитный слой
- Глубокий матовый цвет
- Повышенная устойчивость к механическим и химическим воздействиям
- Экологически чистый безопасный материал;
- Не содержит растворителей и тяжелых металлов в составе и цветных пигментах
- Стойкость к образованию пятен
- Устойчивость к царапинам и истиранию за счет защитного слоя
- Светопрочность и устойчивость к ультрафиолетовому излучению

Emalit – smooth matte finish without embossing. The use of materials with a special composition in finishing creates a deep matte color, thanks to the prepared polished surface.

When you touch the door, you will feel the delicate tactile effect of warmth and softness, which will emphasize the exclusivity and elitism of the product. Top coat – protective varnish. Foils made in Germany.

- Dense plastic coating creating a unique protective layer
- Deep matte color
- Increased resistance to mechanical and chemical influences
- Environmentally friendly safe material;
- Does not contain solvents and heavy metals in the composition and color pigments
- Resistance to staining
- Resistance to scratches and abrasion due to the protective layer
- Lightfastness and resistance to ultraviolet radiation

MASTER FOIL



Бетон Светло-серый
Concrete Light Grey



Бетон Темно-серый
Concrete Dark Grey

Финиш-пленка Master foil – это специальный светопрочный материал на бумажной основе, предварительно пропитанный термоактивной смолой без содержания формальдегида. Трехмерная рельефная текстура покрытия создается за счет использования инновационной технологии нанесения лака и специальных структурных валиков. Это эксклюзивное фактурное и оптическое решение с эффектом натуральной отделки «Бетон».

Покрытие имеет высокую устойчивость к образованию пятен, светопрочность, за счет толщины пленки устойчиво к истиранию и более долговечное.

У покрытия есть FSC™- сертификат. Этикетка FSC означает, что сырьё, использованное для данного продукта, происходит из ответственного источника.



Masterfol finish film is a special heavy-duty paper-based material pre-impregnated with a thermosetting resin without formaldehyde content.

Three-dimensional relief texture of the coating is created by using innovative technology of applying varnish and special structural rollers. This is an exclusive textured and optical solution with the effect of natural finishing «Concrete».

The coating has a high resistance to stain formation, light resistance, due to the thickness of the film is stable abrasion resistant and more durable.

The coating has an FSC™ certificate. The FSC label means that the raw material used for this product comes from a responsible source.

ПОКРЫТИЯ

AVAILABLE DECORS

3D FLEX



Дуб Белый
White 3D flex



Венге
Wenge 3D flex



Капучино
Cappuccino 3D flex



Бруно
Bruno 3D flex

ECO FLEX

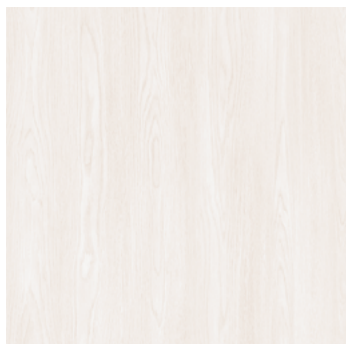

Дуб Бьянко
Bianco Eco flex



Дуб Ривьера
Riviera Oak Eco flex



Дуб Анкор Нордик
Ancor Nordic Oak Eco flex



Дуб Анкор Эш
Ancor Ash Oak Eco flex



Структурное декоративное покрытие на основе целлюлозы. За счет использования инновационной технологии нанесения лакокрасочных покрытий и специальных структурных валиков создается трехмерная рельефная текстура с различной глубиной и степенью блеска. Визуальный 3D эффект придает поверхности естественный вид натурального дерева. Материал не содержит формальдегида и пригоден для вторичной переработки.

О технологическом процессе создания покрытия: на первом производственном этапе на бумаге-основе наносится печать с 3D эффектом. Нанесение пропитки и лака осуществляется на втором завершающем этапе. Покрытие произведено в Германии. FSC сертифицировано.

Этикетка FSC™ означает, что сырьё, использованное для данного продукта, происходит из ответственного источника

- Уникальное сочетание практичности, дизайна и доступной стоимости
- Экологически чистый безопасный материал
- Устойчив к выцветанию

These recyclable foils are free from formaldehyde, boast a diverse selection of finishes and effects and can be used on chipboard and MDF as well as profiles or other backings.

It is a continuous foil with a finish surface, which is manufactured from coated special papers and subsequently printed and lacquered in the same process.

Finish Foils made in Germany. FSC - certified finish foils.

Инновационное покрытие на бумажной основе с благородной матово-глянцевой поверхностью. Наносимый в процессе облагораживания лак с эффектом патины искусно имитирует структуру натурального дерева.

Обладает рядом преимуществ:

- Разнообразие декоративных рисунков, структур, цветовых решений для создания стильных дверей
- Постоянство цвета, внешнего вида
- Экологичность материалов: произведено в Европе только с использованием лаков и красок безопасных для здоровья.

FSC сертифицировано.

Этикетка FSC™ означает, что сырьё, использованное для данного продукта, происходит из ответственного источника.

Покрытие произведено в Европе.

An innovative paper-based coating with a noble matte-glossy surface.

The patina effect lacquer applied during the refining process skillfully imitates the structure of natural wood.

It has a number of advantages:

- Variety of decorative patterns, structures, colors to create stylish doors
- Consistency of color, appearance
- Environmentally friendly materials: produced in Europe only using varnishes and paints safe for health.

The finish foil is FSC certified. The FSC™ label means that the raw materials used for this product come from a responsible source. The coating was made in Germany.

СТЕКЛА

GLASSES



Стекло Мателюкс
Glass Matelux



Стекло Мателюкс Графит
Glass Matelux Graphite



Стекло Грани Мателюкс
Glass Matelux Faces



Стекло Грани Мателюкс Графит
Glass Matelux Grafit Faces



Стекло Грани 2 Мателюкс
Glass Matelux Grafit Faces 2



Стекло Мателюкс Контур 1
Glass Matelux Contur 1



Стекло Мателюкс Контур 3
Glass Matelux Contur 3



Стекло Мателюкс ПРЕСТИЖ
Glass Matelux PRESTIGE



Стекло Ромб Светлый
Glass Rombus Light



Стекло Ромб Бронза
Glass Rombus Bronze



Стекло Кристалл Серебро
Glass Crystal Silver



Стекло Кристалл Бронза
Glass Crystal Bronze



Стекло Ромб Малый Светлый
Glass Rhombus Small Light

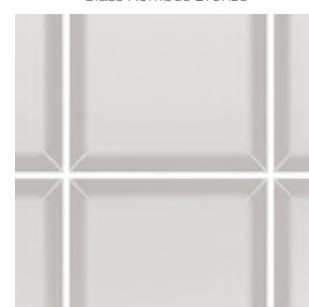

Стекло английская решетка
Glass English grid

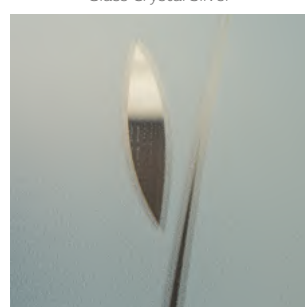

Зеркало Веточки
Mirror Twigs

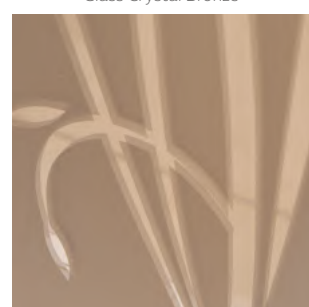

Зеркало Бронза Веточки
Mirror Bronze Twigs



Зеркало Матированное
Frosted Mirror

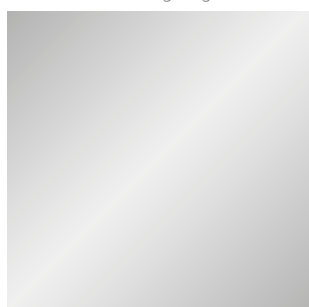

Зеркало
Mirror



Многослойное триплекс,
армированное стекло
Multi-layer triplex, reinforced glass

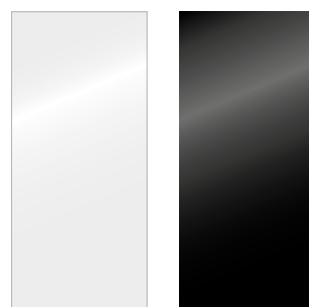

Стекло Лакобель: Белое, Черное
Glass Lacobel: White, Black

КОНСТРУКТИВ

CONSTRUCTION

КАРКАСНО-ЩИТОВЫЕ ДВЕРИ

FOILED DOORS



Полотно изготовлено методом горячего прессования. Сначала собирается каркас из МДФ, ДСП и сотового заполнения. Каркас дополнительно усиливается сверху и снизу. Тем самым мы предоставляем возможность покупателю устанавливать в полотно Умный порог.

Затем готовый каркас с двух сторон прессуется с двумя листами HDF толщиной 3,2 мм либо двумя листами из высокопрочного МДФ толщиной 6 мм (для серии SCANDI и INVISIBLE)

Благодаря этому полотно приобретает дополнительную прочность и шумоизоляцию.

В качестве декоративных элементов в полотно может быть вклеено с двух сторон стекло или зеркало, деревянные вставки или установлены алюминиевые молдинги.

Foiled doors.

Construction: frame made of combination of chipboard and MDF.

Filling: «honey comb».

Side Edges with PVC or Alu frame.

The frame with filling is covered with 3 mm-thick HDF board from both sides and wrapped into decorative foil.

For Model SCANDI, INVISIBLE the frame with filling is covered with 6 mm MDF board.



① Конструктив: Каркасno-щитовое полотно с кромкой ПВХ, ABS или алюминиевая кромка.

Construction: Foiled door with PVC frame on side edges

② Каркас из ДСП и МДФ

The frame is made of Combination of chipboard and MDF

③ Заполнение: Жесткий ячеистый гофрокартон

Internal filling: «honey comb»

④ Поверхность полотна: ХДФ 3+3 мм или МДФ 6 мм

Filling element: 3+3 mm - HDF or MDF BOARD

⑤ Усиление под замок и петли

Chipboard fillings as a reinforcement for lock and hinges

⑥ Декоративное покрытие

Decorative Foil

КОНСТРУКТИВ

CONSTRUCTION

ЦАРГОВЫЕ ПОЛОТНА СБОРНО-РАЗБОРНОЙ КОНСТРУКЦИИ

MODULAR DOORS



Конструктив полотна состоит из вертикальных и горизонтальных элементов соединенных между собой особо прочным образом. Крепление элементов паз в паз, прочность обеспечивается мебельной стяжкой. На торце полотен установлены декоративные заглушки, закрывающие отверстия от стяжных саморезов. По технологии производится укладка стоевых и поперечных элементов декоративным покрытием на 360 градусов. Толщина вставок из стекла 4 мм.

для серии UNICA, CITY

технология сборки - мебельная стяжка, толщина полотна 38 мм, ширина стоевой царги 115 мм; стоевая выполнена двойным окутыванием наличие паза стыковки.

для серии LOFT

технология сборки - мебельная стяжка, толщина полотна 38 мм, ширина стоевой царги 115 мм; бескромочная технология укупки царги 360°.

для серии DUPLEX, LINEA, TREND, NEXT, ALTO

Полотно проклеено по периметру, филенка закреплена в паз, толщина филенчатой вставки 10 мм. Царга сплошного заполнения. Бескромочная технология укупки царги 360°. ширина стоевой царги 115 мм. Толщина полотна 40 мм.

для серии PREMIER

Полотно проклеено по периметру, филенка закреплена в паз, толщина филенчатой вставки 10 мм. Царга сплошного заполнения. Бескромочная технология укупки царги 360°. ширина стоевой царги 125 мм. Толщина полотна 40 мм.

для серии VILLA

Полотно проклеено по периметру, филенка закреплена в паз, толщина филенчатой вставки 10 мм. Царга сплошного заполнения. Бескромочная технология укупки царги 360°. ширина стоевой царги 135 мм. Толщина полотна 40 мм.

Схема конструкции на примере DUPLEX
Construction diagram on the example of DUPLEX



Construction of modular doors: 2 vertical elements, upper and lower horizontal elements.

Filling: MDF panels of different thickness or glass 4 mm – thick.
For each model you can select a decorative foil.
Side edge and upper edge are foiled.

- | | |
|---|--|
| ① Стоевая (боковая) царга
Vertical element | ⑥ Мебельная стяжка
Furniture screed |
| ② Поперечная царга
Horizontal element | ⑦ Торцевая заглушка
End cap |
| ③ Филенки
MDF boards | ⑧ Эксцентрик мебельной стяжки
Minifix |
| ④ Вставки из стекла
Glass | ⑨ Дверная фурнитура
Door handle |
| ⑤ Стыковочный элемент
Docking element | |

Изображения изделий в каталоге, в том числе цвет покрытия, текстуры и другие элементы, могут отличаться от оригинальных изделий. Условия приобретения и подробную информацию об указанных в каталоге товарах можно получить у официальных представителей фабрики.

Данный Каталог носит исключительно информационный характер и ни при каких условиях не является публичной офертой. Производитель оставляет за собой право вносить изменения в конструкцию, дизайн или технологию изготовления изделия, не изменяющих его свойств и потребительских характеристик без предварительного уведомления покупателя.

Подробные условия хранения и эксплуатации прописаны в паспорте изделий и на сайте www.velldoris.net

Product images in the catalog, including the color of the coating, textures, and other elements, may differ from the original products. Terms of purchase and detailed information about the products listed in the catalog can be obtained from official representatives of the factory.

This Catalog is for informational purposes only and is not a public offer under any circumstances. The manufacturer reserves the right to make changes to the design, design or manufacturing technology of the product that do not change its properties and consumer characteristics without prior notice to the buyer.

Detailed storage and operation conditions are specified in the Product passport.



www.velldoris.net

